

---

Fitting instructions

---

Make: Dacia

---

Lodgy (MPV); 2012->

---

Type: 5699

---

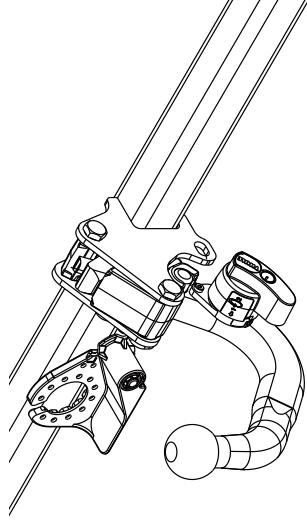

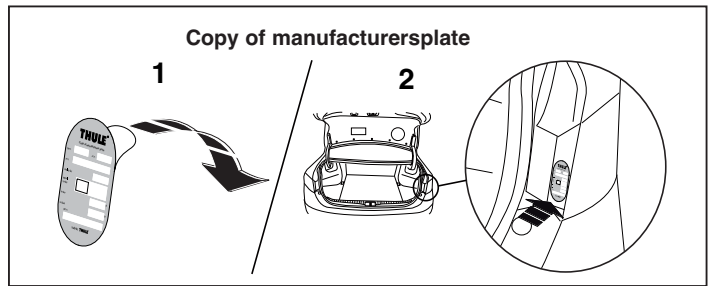
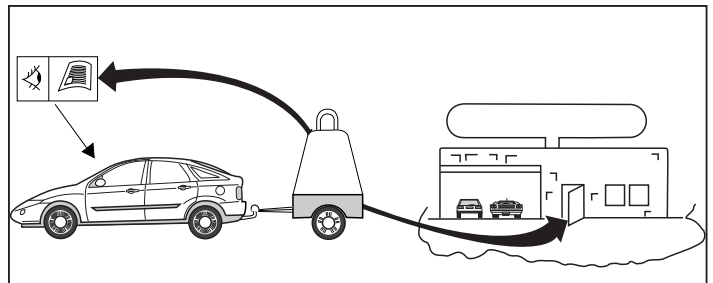
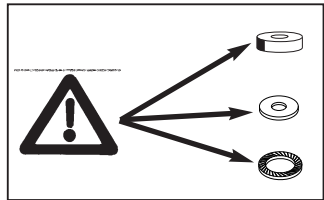
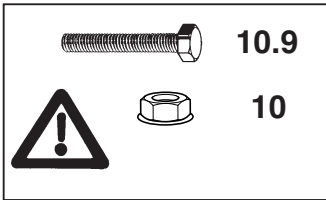
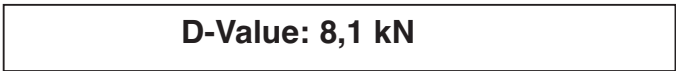
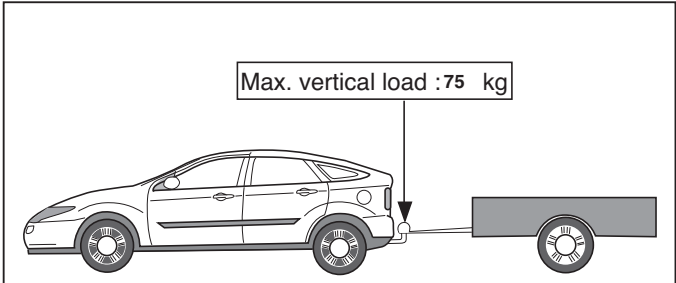
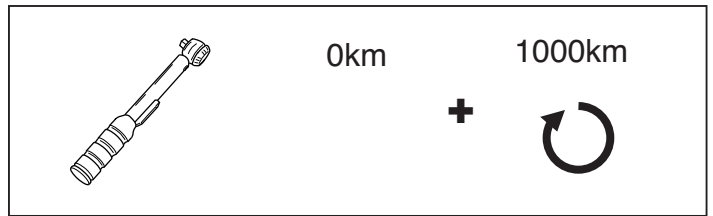
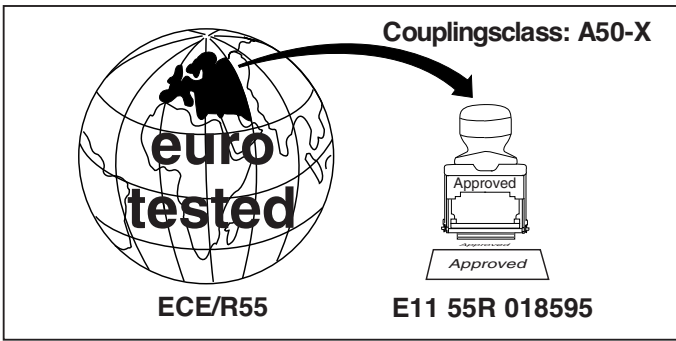

© 569970/07-03-2013/1

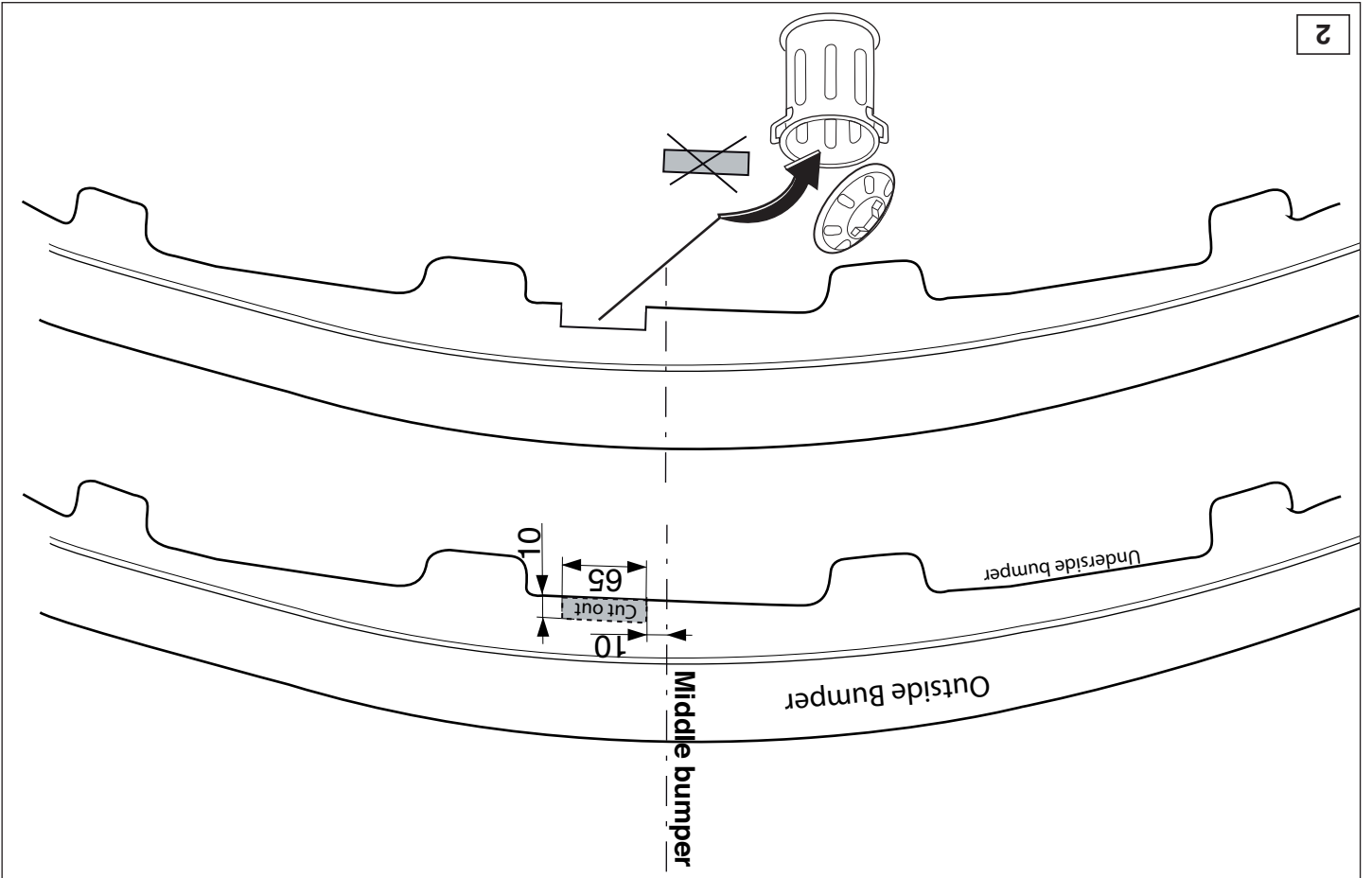
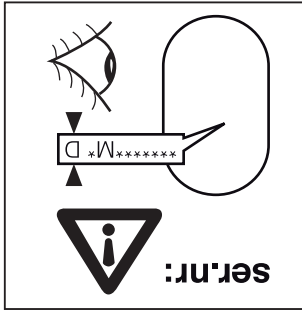
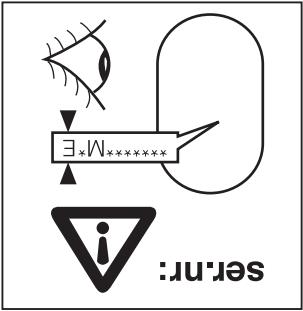
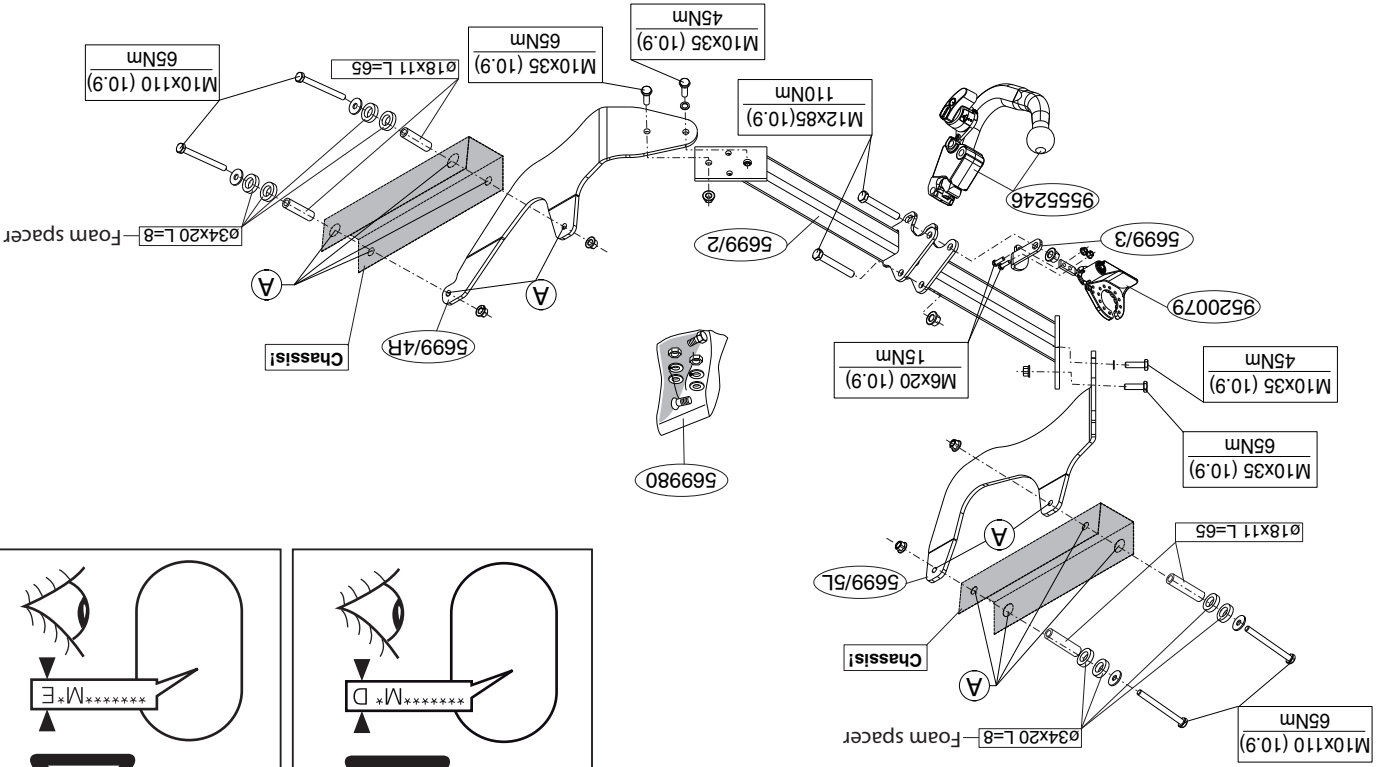

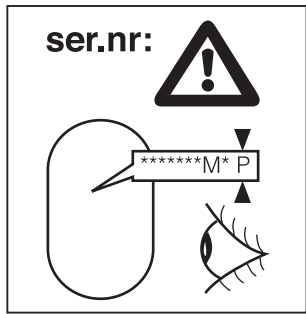
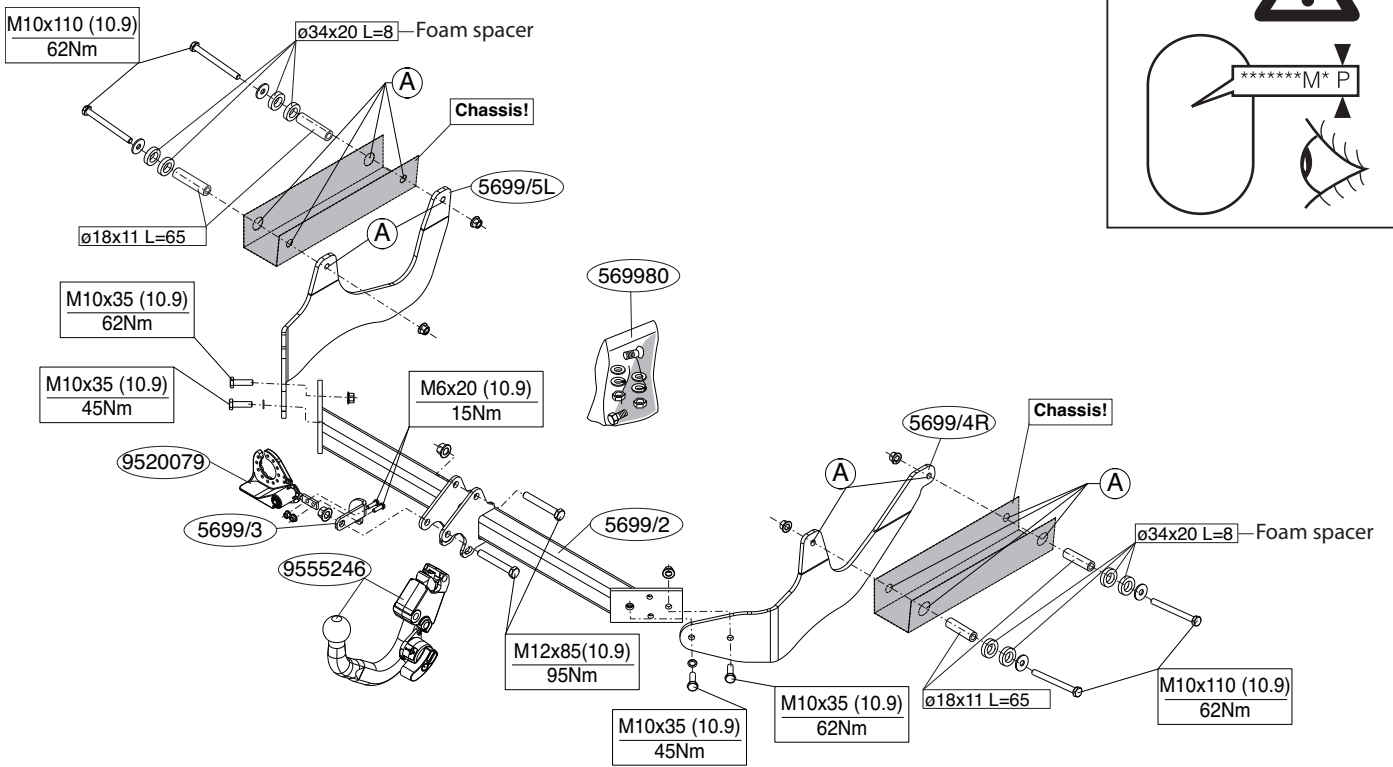

© 569970/07-03-2013/3

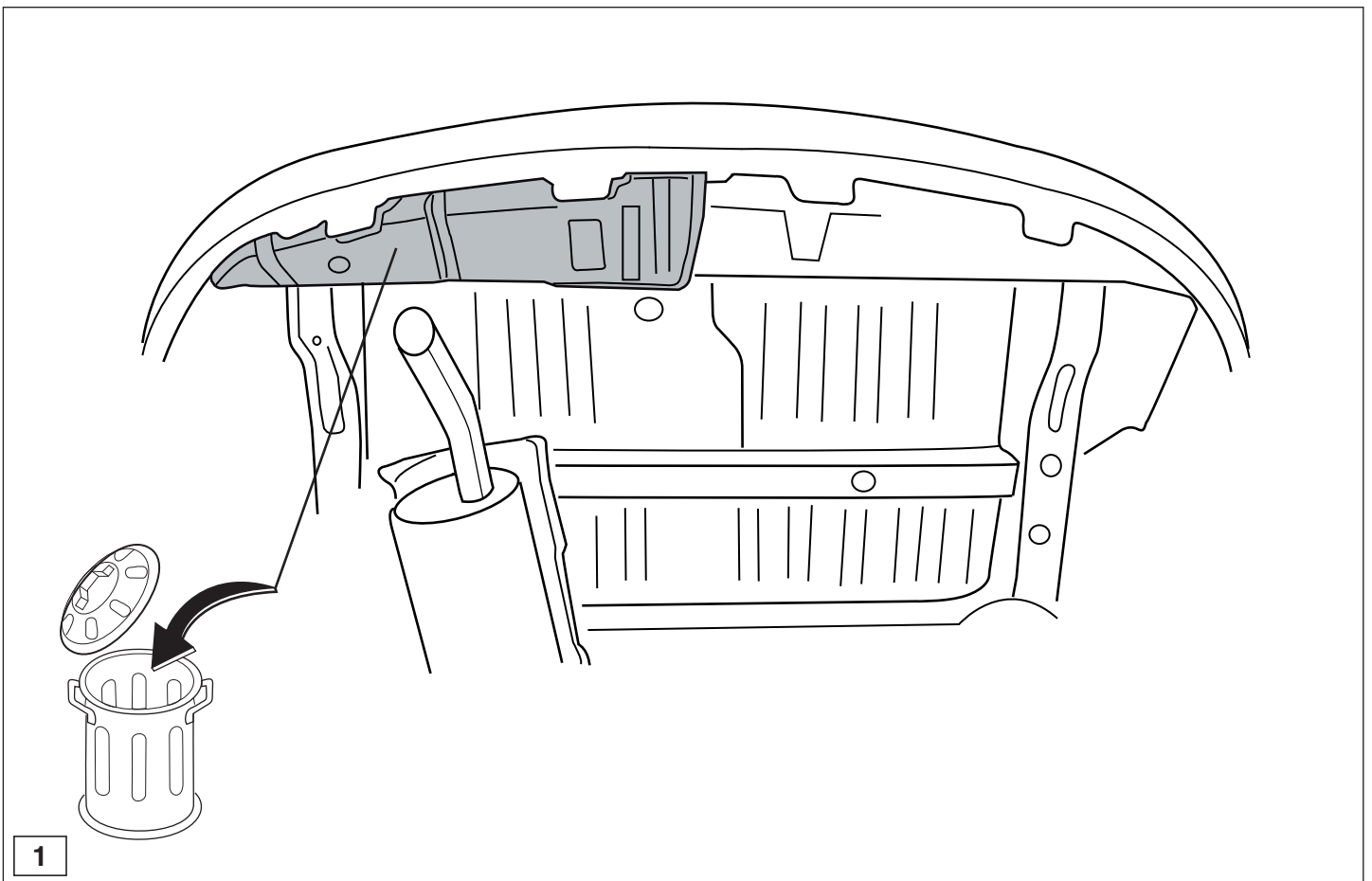

© 569970/07-03-2013/12

- \* Remove the insulating material from the contact area of the fitting "Of the vehicle".
- \* The dealer should be consulted for possible necessary adjustment(s).
- \* **All measurements are in mm**
- \* **Accept responsibility for any matters arising as a result of this miscommunication**
- \* **Formația MUST be obtained by the installation engineer of the customer's acceptance prior to completion. Thule Towing Systems do not accept responsibility for any matters arising as a result of this miscommunication**

**NOTE:**

**For dismantling and fitting the vehicle parts, see the site handbook. For fitting instructions and attachment method, see drawing.**

1. **If present:** Remove the spare wheel.
2. Remove the heat shield, it will no longer be needed. Replace the bolts See figure 1.
3. Remove any stickers that may be present at the points of attachment. Remove any wax or glue present where the tow bar is in contact with the vehicle.
4. Saw out the indicated section in accordance with figure 2.
5. Position sideplate (L) / (R) at points A.
6. Fit the member section between the sideplates.
7. Fit the Thule Connector, including socket plate and bracket (5699/3).
8. Tighten all nuts and bolts to the torque indicated in the table.
9. Fit the section removed.

**Before you start the fitting you must check the type plate to determine which sketch, in the fitting instruction, is applicable.**

**GB FITTING INSTRUCTIONS:**

is van onjuiste montage, daaronder begrepen gebruik van niet-geschikt- montagegereedschappen en het gebruik van andere dan de voorgeschreven montagewijze en middelen, dan wel onjuiste interpretatie van dit onder- havig montagevoorschrift.

1. **Indien aanwezig:** Demonteer het reserve wiel.
2. Demonteer het hittedeksel, deze komt te vervallen. Herplaats de bouten. Zie figuur 1.
3. Verwijder eventueel de plakkers t.p.v. de bevestigingspunten.
4. Verwijder t.p.v. de contactvlakken van de trekhaak met het voertuig de aanwezig kit of wax.
5. Zaag overeenkomstig figuur 2 het aangegeven deel uit.
6. Plaats zijplaat (L) / (R) t.p.v. de punten A.
7. Monteer het balkgedeelte tussen de zijplaten.
8. Monteer de Thule Connector inclusief stekkerplaat en beugel (5699/3).
9. Draai alle bouten en moeren overeenkomstig tabel vast.
10. Monteer het verwijderde.

**BELANGRIJK:**

\* Voor eventueel noodzakelijke aanpassing(en) "van het voertuig" dient men de dealer te raadplegen.

\* Indien op de bevestigingspunten een bitumen of anti-dreunlaag aanwezig is, dient deze verwijderd te worden.

\* Voor de max. toegestane massa, welke uw auto mag trekken, dient u uw dealer te raadplegen.

\* **Bij het boren dient men er zorg voor te dragen, dat elektrische-, rem- en brandstofleidingen niet worden geraakt.**

\* Verwijder "indien aanwezig" de plastic dopjes uit de punttaasmoeren.

\* Deze handleiding dient na montage bij de voertuigpapieren gevoegd te worden.

Thule is niet aansprakelijk voor de schade die het direct of indirect gevolg

**Raadgeef voor montage en bevestigingsmiddelen de schets.**

**Raadgeef voor demontage en montage van voertuig onderdelen het werktafs handboek.**

1. **Indien aanwezig:** Demonteer het reserve wiel.
2. Demonteer het hittedeksel, deze komt te vervallen. Herplaats de bouten. Zie figuur 1.
3. Verwijder eventueel de plakkers t.p.v. de bevestigingspunten.
4. Verwijder t.p.v. de contactvlakken van de trekhaak met het voertuig de aanwezig kit of wax.
5. Zaag overeenkomstig figuur 2 het aangegeven deel uit.
6. Plaats zijplaat (L) / (R) t.p.v. de punten A.
7. Monteer het balkgedeelte tussen de zijplaten.
8. Monteer de Thule Connector inclusief stekkerplaat en beugel (5699/3).
9. Draai alle bouten en moeren overeenkomstig tabel vast.
10. Monteer het verwijderde.

**Vooraf u met de montage begint dient u op het typeplaatje te kijken welke schets, in de handleiding, van toepassing is.**

**NL MONTAGEHANDLEIDING:**

1. **Если имеется/имеются:** Снять запасное колесо.
2. Снять теплозащитный экран, эта деталь больше не понадобится.
3. По мере необходимости, удалить наклейки на местах крепления.
4. Удалить имеющийся клей или парафин на месте сопряжения брызгоотражающего крюка с автомобилем.
5. Выпилить обозначенную часть, как указано на рис. 2.
6. Поставить боковую панель (L) / (R), в точках А.
7. Установить секцию бруса между боковыми панелями.
8. Установить Thule Connector, вместе со штатными блоком и кронштейном (5699/3).
9. Затянуть все болты и гайки в соответствии со значениями в таблице.
10. Установить снятые ранее детали.

**Indien aanwezig, demonteer het reserve wiel. Indien aanwezig, demonteer het hittedeksel, deze komt te vervallen. Herplaats de bouten. Zie figuur 1.**

**RUS РУКОВОДСТВО ДЛЯ МОНТАЖА:**

**Перед тем, как начинать монтаж, убедитесь, что вы определили какую именно из иллюстраций в инструкции по установке можно использовать.**

**Если имеется/имеются:** Снять запасное колесо.

2. Снять теплозащитный экран, эта деталь больше не понадобится.

3. По мере необходимости, удалить наклейки на местах крепления.

4. Удалить имеющийся клей или парафин на месте сопряжения брызгоотражающего крюка с автомобилем.

5. Выпилить обозначенную часть, как указано на рис. 2.

6. Поставить боковую панель (L) / (R), в точках А.

7. Установить секцию бруса между боковыми панелями.

8. Установить Thule Connector, вместе со штатными блоком и кронштейном (5699/3).

9. Затянуть все болты и гайки в соответствии со значениями в таблице.

10. Установить снятые ранее детали.

**Для инструкции по снятию и установке деталей автомобиля, обращайтесь к руководству для работников гаражей.**

**Информацию о монтаже и средствах крепления вы найдете в схеме.**

**НИМАНИЕ:**

\* Если требуется изменение конструкции транспортного средства, следует посоветоваться с дилером автомобиля.

\* Если в точках крепления имеется слой битума или противорывной материал, его следует удалить.

\* Сведения о максимальной допустимой массе буксируемого прицепа вы можете получить у дилера автомобиля.

\* При сверлении следите за тем, чтобы не задеть электропроводку и линии тормозной цепи и подаяни горючего.

\* Удалите (если они имеются) пластмассовые затычки из приваренных гаек.

\* После монтажа крюка следует хранить настоящее руководство в комплекте с технической документацией автомобиля.

\* Фирма Thule не отвечает за ущерб, являющийся прямым или косвенным следствием неправильного монтажа, в том числе использования неподходящих инструментов и применения иного способа монтажа или других средств, чем предусмотрено в инструкции, либо неправильного использования настоящей инструкции.

points.

\* Consult your dealer for the maximum tolerated pull weight and ball hitch pressure of your vehicle.

\* **Do not drill through electrical-, brake- or fuellines.**

\* Remove (if present) the plastic caps from the spot welding nuts.

\* This fitting instruction has to be enclosed in the vehicle documents after fitting the towbar.

\* Thule is not liable for damage caused directly or indirectly by incorrect assembly, including the use of unsuitable tools, the use of other assembly methods and means than the ones outlined, and the incorrect interpretation of these assembly instructions.

## D MONTAGEANLEITUNG:

**Vor Beginn des Einbaus ist anhand der Typplakette der Anhängerkupplung festzustellen welches Bild in der Einbauanleitung maßgebend ist.**

1. **Falls vorhanden:**Das Ersatzrad abmontieren.
2. Das Hitzeschild abmontieren,diese wird nicht mehr benötigt.Die Schrauben wieder anbringen. Siehe Abbildung 1.
3. Gegebenenfalls die Aufkleber bei den Befestigungspunkten entfernen.
4. Bei den Berührungsflächen der Anhängervorrichtung mit dem Fahrzeug den vorhandenen Kitt oder das Wachs entfernen.
5. Gemäß Abb. 2 das angegebene Teil herausschneiden.
6. Die Seitenwand (L) / (R) bei den Punkten A anlegen.
7. Den Trägerteil zwischen die Seitenwände montieren.
8. Das Thule Connector einschließlich Steckdosenplatte und Bügel montieren (5699/3).
9. Alle Schrauben und Muttern gemäß den Angaben in der Tabelle festdrehen.
10. Das Entfernte montieren.

**Für die Demontage und Montage von Fahrzeugteilen das Werkstatt-Handbuch zu Rate ziehen.**

## CZ POKYNY K MONTÁŽI:

**Před instalací je nutno zkontrolovat typový štítek, abyste zjistili, který nákras v pokynech pro instalaci máte použít.**

1. **Pokud existují/existuje:**Odstraňte rezervu.
2. Odejměte tepelný štít,nebude ho třeba.Vyměňte šrouby. Viz schéma 1.
3. Odstraňte jakékoli nálepky z míst připojení.
4. Odstraňte jakýkoliv vosk nebo lepidlo z místa spojení tažné tyče s vozidlem.
5. Vyřízněte označenou část podle obrázku 2.
6. Umístěte boční destičky (L)/(R) v bodech A.
7. Upevněte část nosníku mezi boční destičky.
8. Nasaďte Thule Connector včetně desky se zásuvkou a držáku (5699/3).
9. utáhněte všechny matice a šrouby krouživou silou uvedenou v tabulce.
10. Připevněte odstraněnou část.

**Před demontáží a montáží částí vozidla konzultujte montážní příručku.**

**Montážní pokyny a metoda připevnění dle náčrtu.**

### DŮLEŽITÉ

\* Pokud je potřeba provést na voze úpravy, obraťte se na svého prodejce.

\* Pokud je místo montáže opatřeno asfaltovým nátěrem nebo vrstvou nátěru snižující hluk, odstraňte je.

\* Pro informaci o maximálním nákladu povoleném k tažení se obraťte na svého prodejce.

\* **Při vrtání dbejte zvýšené pozornosti, zejména co se týče elektrických, brzdových a palivových kontaktů.**

\* Pokud jsou na maticích bodového svařování plastová víčka, odstraňte je.

\* Po montáži uschovejte tento manuál k ostatním dokladům vozidla.

\* Společnost Thule neodpovídá za přímé ani nepřímé škody způsobené nesprávnou montáží, včetně použití nevhodných nástrojů, použití jiných

**Für die Montage und die Befestigungsmittel die Skizze zu Rate ziehen.**

### HINWEISE:

\* Für (eine) eventuell erforderliche Anpassung(en) "des Fahrzeugs" ist der Händler zu Rate zu ziehen.

\* Im Bereich der Anlageflächen muß Unterbodenschutz, Hohlraumkonservierung (Wachs) und Antidröhnmaterial entfernt werden.

\* **Vor dem Bohren prüfen, daß keine, dort eventuell vorhandene Leitungen beschädigt werden können.**

\* Alle Bohrspäne entfernen und gebohrte Löcher gegen Korrosion schützen.

\* Entfernen Sie "falls vorhanden", die Plastikkappen von den Punktschweißmuttern.

\* Für das höchstzulässige Zuggewicht und der erlaubte Kugeldruck Ihres Fahrzeugs ist IhrHändler zu befragen.

\* Die Quetschmuttern müssen nach einem späteren lösen der Muttern gegen neue ausgetauscht werden, da ansonsten die Sicherungswirkung nicht mehr garantiert ist!

\* Thule haftet nicht für Schäden, die als direkte oder indirekte Folge einer nicht ordnungsgemäßen Montage auftreten, darunter fallen auch die Benutzung von ungeeigneten Werkzeugen, andere als die vorgeschriebenen Montageverfahren und Montagemittel sowie eine fehlerhafte Interpretation der betreffenden Montageanweisung.

## F INSTRUCTIONS DE MONTAGE:

**Avant de commencer le montage veuillez vérifier la plaque signalétique de l'attelage afin de déterminer la figure correspondante dans la notice de montage.**

1. **Si présents:**Déposer la roue de secours.
2. Das Hitzeschild abmontieren.II ne sera/seront plus utilisé/s.Remettre les boulons de fixations en place.Voir la figure 1
3. Le cas échéant les autocollants placés sur les points de fixation.
4. Retirer le mastic ou la cire qui se trouve sur les surfaces de contact de

© 569970/07-03-2013/5

metod montáže a prostředků než uvedených a nesprávným pochopením těchto pokynů k montáži.

## H SZERELÉSI ÚTMUTATÓ:

**Mielőtt rögzítené az eszközt, ellenőrizze a típusstábiát, hogy a rögzítési útmutató alapján melyik ábra alkalmazandó.**

1. **Ha aktuális:**Távolítsa el a pótkereket.
2. Vegyük le a hővédő pajzsot,A továbbiakban már nem lesz szüksége rá(juk). Helyezze vissza a csavarokat. Lásd az ábrát 1.
3. Távolítsa el az összes címkét az érintkezési pontok helyén.
4. Távolítsa el az összes kenőanyagot illetve ragasztót a vontatórúd a járművel érintkező részeinél.
5. Fűrészszel vágja ki a jelzett részt a .2 ábrának megfelelően.
6. Helyezze el a (L) / (R) oldallemezeket a(z) A pontokban..
7. Helyezze fel a rúdelemet az oldallemezek közé.
8. Építse be a Thule Connector a csatlakozó lappal és a kengyellel együtt (5699/3).
9. Szorítsa be az összes anyát és csavart a táblában feltüntetett csavarónyomatékig.
10. Helyezze vissza az eltávolított elemet.

**A szétszerelés és a jármű alkatrészek összeillesztése érdekében, lásd a munkahelyi kézikönyvet.**

**Az összeillesztési utasítás és a csatlakozási eljárás érdekében, lásd a rajzot.**

### FONTOS

\* Amennyiben a gépkocsin módosításra van szükség, kérjük felvilágosítást kereskedőnkől.

\* Amennyiben a csatlakozási pontok bitumennel, vagy zajcsökkentő anyaggal van bevonva, ezeket távolítsuk el.

\* A jármű által maximálisan vontatható megengedett teher mértékéről tájékozódjunk kereskedőnkől.

\* **Fúrás során ügyeljünk arra, hogy elkerüljük az elektromos, a fém- és az**

© 569970/07-03-2013/10





**For at vælge rigtigt spændingsmoment, er det vigtigt at aflæse serienummeret på typepladen, for at kunne vælge hvilket af de medsendte diagrammer der skal anvendes.**

1. **Om de findes:**Demonter reservehjulet.
2. Retirar el escudo térmico.El mismo queda anulado quedan anulados. Volver a colocar tornillos. Se fig. 1.
3. Fjern evt. mærkaterne ved montagepunkterne.
4. Fjern ved kontaktområder mellem køretøjet og anhængertrækket det tilstedeværende kit eller voks.
5. Sav den markerede del ud ifølge figur.2.
6. Anbring sideplade (L)/(R) ved punkterne A.
7. Monter anhængertrækket manuelt på chassisvangerne ved punkterne D.
8. Monter Thule Connector inklusive kontaktplade og bøjle (5699/3).
9. Spænd alle bolte og møtrikker jf. tabellen.
10. Monter de fjernede dele.

**Rådfør for demontering og montage af dele til køretøjet arbejdspladshåndbogen.**

**Rådfør for montage og montagemidler skitsen.**

#### BEMÆRK:

- \* Kontakt forhandleren i forbindelse med eventuelle påkrævede ændring(er) på køretøjet.
- \* Undervognsbehandlingen skal fjernes de steder hvor trækket ligger an mod bilen.
- \* Kontakt Deres forhandler for oplysninger om den maksimale trækraft og det tilladte kugletryk.
- \* **Vær forsigtig ikke at bore i ledninger-,bremse eller benzinslange**
- \* Fjern plasticpropperne "om de findes" fra de punktsvejsede møtrikker.
- \* DENNE MONTERINGSVEJLEDNING SKAL MEDBRINGES VED SYN.

\* Si en los puntos de fijación hay una capa de betún o anti-choque hay que quitarla.

\* Consulte a su concesionario para el peso máximo de tracción y la presión de la bola admitida de su vehículo.

**\* No agujerear cable de eléctrico, tubos de freno o gasolina"**

\* Retirar, si presentes, los capuchones de plástico de las tuercas de soldadura por punto.

\* Guarde estas instrucciones junto a la documentación del vehículo después del montaje del enganche.

\* Thule no se responsabiliza por daños causados, directa o indirectamente, por un montaje incorrecto, incluyendo el uso de herramientas inadecuadas, por el uso de métodos de montaje y medios distintos a los indicados y por la interpretación incorrecta de estas instrucciones de montaje.

**Prima di iniziare il montaggio verificare la terghetta per determinare quale disegno, presente nelle istruzioni, è applicabile.**

1. **Se presente:**Smontare la ruota di scorta.
2. Rimuovere lo scudo termico.Questo pezzo non dovrà più essere montato pezzi non dovranno più essere montati.Rimontare bulloni.Vedi figura 1.
3. Rimuovere gli eventuali adesivi dai punti di fissaggio.
4. Rimuovere il mastice o la cera presenti sulle superfici di contatto del gancio traino con il veicolo.
5. Segare via la parte indicata in figura 2.
6. Posizionare il pannello laterale (L) / (R) in corrispondenza dei punti A.
7. Montare la traversa fra i pannelli laterali.
8. Montare lo Thule Connector comprensivo di piastra di collegamento e staffa (5699/3).
9. Serrare tutti i dadi e bulloni alle coppie di serraggio indicate in tabella.
10. Montare quanto rimosso.

\* Thule er ikke ansvarlig for skade der direkte eller indirekte er forårsaget af forkert montage, herunder også iberegnet brug af forkert værktøj og anvendelse af anden montage metode og andre montage midler end de foreskrevne samt fejltolkning af den medfølgende montagevejledning.

**Antes de comenzar el montaje por favor, verifique la placa descriptiva del enganche con el fin de determinar la figura correspondiente en la reseña de montaje.**

1. **Si presentes:**Desmontar la rueda de repuesto.
2. Retirar el escudo térmico.El mismo queda anulado quedan anulados. Volver a colocar tornillos. Véase la figura 1.
3. Retirar eventualmente los adhesivos a la altura de los puntos de sujeción.
4. Retirar a la altura de las superficies de contacto del gancho de remolque con el vehículo el pegamento o la cera existentes.
5. Corte la sección indicada según se muestra en la figura 2.
6. Instalar la placa lateral (L) / (R) a la altura de los puntos A.
7. Montar la parte de larguero entre las placas laterales.
8. Coloque la Thule Connector, incluyendo la placa enchufe y soporte (5699/3).
9. Apretar todos los tornillos y tuercas de acuerdo con los puntos de la tabla.
10. Montar lo retirado.

**Consultar para el desmontaje y montaje de piezas del vehículo el manual de instalación de taller.**

**Consultar el croquis para el montaje y medios de fijación.**

#### N.B.:

\* Para (una) eventual(es) adaptación(es) 'del vehículo' consúltese al concesionario.

© 569970/07-03-2013/7

**Per lo smontaggio ed il montaggio dei componenti del veicolo consultare il manuale tecnico dell'officina.**

**Consultare il disegno per il montaggio ed i dispositivi di fissaggio.**

#### N.B.:

\* Per eventuali necessari adattamenti "del veicolo" si consiglia di consultare il fornitore.

\* Rimuovere lo strato di materiale isolante dai punti d'attacco.

\* Per il peso complessivo trainabile della Vostra vettura, consultate il Vostro rivenditore autorizzato.

**\* Praticando i fori, prestare attenzione a non danneggiare i cavi elettrici, i cavi del freno e i condotti del carburante.**

\* Rimuovere, se presenti, i coperchietti in plastica dai dadi di saldatura per punto.

\* Questa istruzione di montaggio deve essere allegata ai documenti del veicolo dopo l'installazione del gancio.

\* Thule non può essere ritenuta responsabile per eventuali danni direttamente o indirettamente dovuti ad un errato montaggio, intendendo con ciò anche l'uso di attrezzi non idonei e l'uso di metodi e mezzi di montaggio diversi da quelli prescritti, nonché all'errata interpretazione delle seguenti istruzioni di montaggio.

**Przed rozpoczęciem montażu należy sprawdzić tabliczkę znamionową, żeby ustalić, który z szablonów znajdujących się w instrukcji montażowej należy wykorzystać.**

1. **Gdy obecny:**Zdemontować koł o zapasowe.
2. Zdemontować osł onę cieplną.Tego nie będzie się ponownie używać elementy nie będą ponownie używane. Patrz rysunek 1.
3. Usunąć ewentualnie klepisko z punktów montażowych.
4. Usunąć w miejscu powierzchni styjących haka holowniczego z pojazdem znajdujący się tam kit lub wosk.
5. **Wypić ować zgodnie z rysunkiem .. wskaźny odcinek.2.**
6. Umieść cić pł yęboczną (L) / (R) w punktach A .

© 569970/07-03-2013/8