

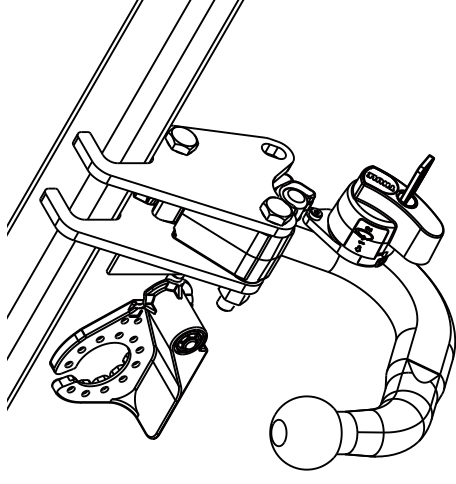

Fitting instructions
Make: Opel
Zafira Tourer; 2012->
Type: 5527



Couplingsclass: A50-X



**euro tested**

ECE/R55

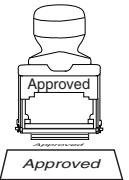

Approved

E11 55R 018377

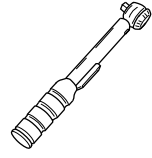

0km



+



1000km

Max. vertical load : 75 kg

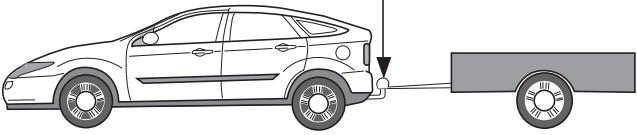
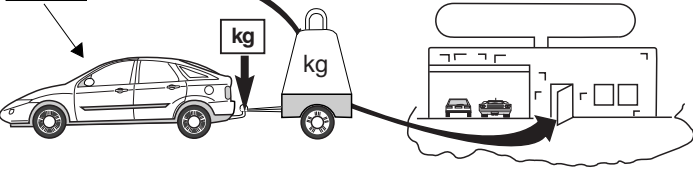



kg ?

kg

kg



**D-Value: 9,9 kN**



10.9



10





Copy of manufacturersplate

1

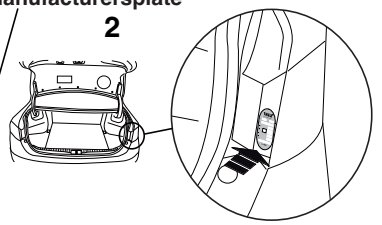

2



©552770/06-02-2012/1



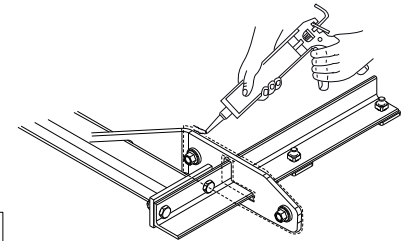
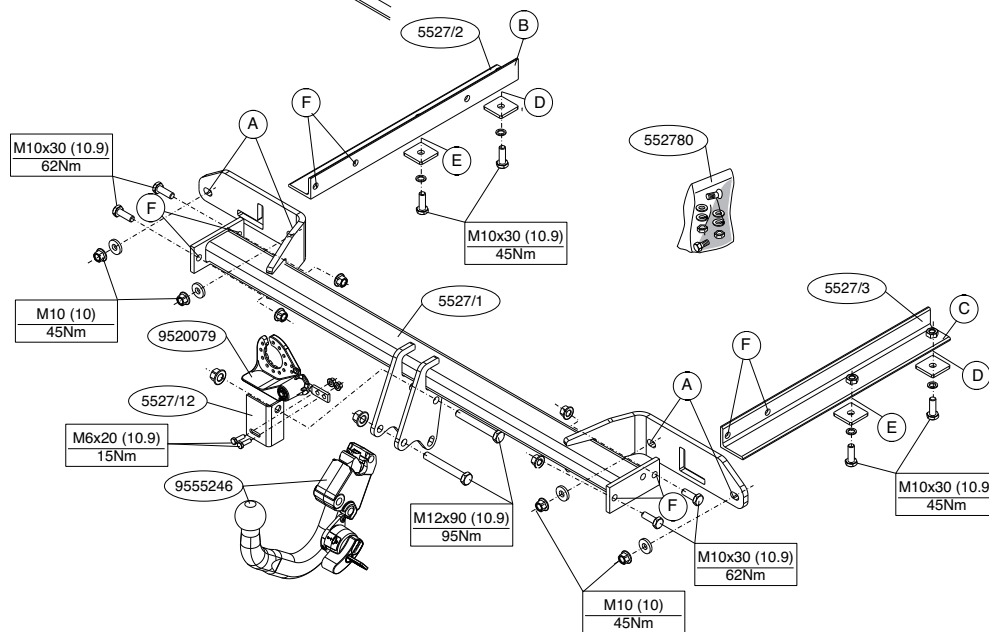
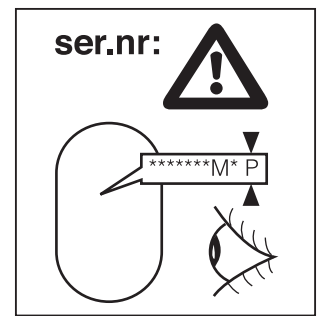
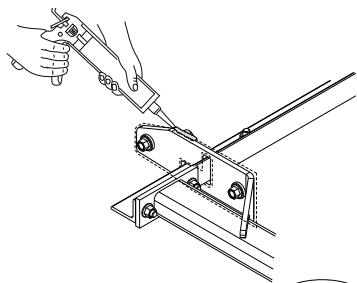

©552770/06-02-2012/3

\* A Thule nem vállal felelősséget a nem megfelelő szerelésből közvetlen vagy közvetett módon következő károkért. Ez vonatkozik a nem megfelelő szerszámok használatára, a leírtaktól eltérő módszerek és eszközök alkalmazására, valamint a szerelési útmutató téves értelmezésére.

## RUS РУКОВОДСТВО ДЛЯ МОНТАЖА:

Перед тем, как начинать монтаж, требуется проверить табличку с типом изделия для того, чтобы определить какую именно из иллюстраций в инструкции по установке нужно использовать.

1. Снять оба блока задних фар.
2. Снять бампер вместе со стальным буферным брусом автомобиля буферный брус больше не понадобится. См. рисунок 1
3. Удалить имеющийся клей или парафин на месте соприкосновения буксирного крюка с автомобилем.
4. Опустить запасное колесо.
5. Поставить опоры В и С в точках D, E и F.
6. Поставить буксирный крюк к панели задней стенки в точках А.
7. Выровнять буксирный крюк и крепко затянуть болтовые соединения от руки.
8. Затянуть все болты и гайки в соответствии со значениями, указанными на рисунке.
9. Выпилить указанную часть из бампера при помощи шаблона. (Нанести шаблон на наружную сторону бампера.)
10. Установить корпус с шаром вместе с кронштейном (5527/12).
11. Установить штепсельную плату (при необходимости убирается)..
12. Затянуть все болты и гайки в соответствии со значениями, указанными на рисунке.
13. Герметизировать обозначенные части (См. схему).
14. Установить снятые ранее детали.

Для инструкций по снятию и установке деталей автомобиля, обращайтесь к руководству для работников гаражей.

Информацию о монтаже и средствах крепления вы найдете в схеме.

Для инструкций по установке и снятию съемного крюка с шаром, обращайтесь к прилагаемому руководству по монтажу.

## ВНИМАНИЕ:

- \* Если потребуются изменения конструкции транспортного средства, следует посоветоваться с дилером автомобиля.
- \* Если в точках прикрепления имеется слой битума или противозащумовой материал, его следует удалить.
- \* Сведения о максимально допустимой массе буксируемого прицепа Вы можете получить у дилера автомобиля.
- \* При сверлении следите за тем, чтобы не задеть электропроводку и линии тормозной цепи и подачи горячего.
- \* Удалите (если они имеются) пластмассовые затычки из приваренных гаек.
- \* После монтажа крюка следует хранить настоящее руководство в комплекте с технической документацией автомобиля.
- \* Фирма Thule не отвечает за ущерб, являющийся прямым или косвенным следствием неправильного монтажа, в том числе использования неподходящих инструментов и применения иного способа монтажа или других средств, чем предписано в инструкции, либо неправильного истолкования настоящей инструкции по монтажу.

©552770/06-02-2012/12

10. Nasadíte kryt koule včetně držáku (5527/12).
11. Připevněte zaklapovací zásvukovou destičku.
12. Učtňte všechny matice a šrouby kroužkovou silou uvedenou ve výkresu.
13. Svazte označené části (Viz diagram).
14. Připevněte odstraněnou část.

## Před demontáží a montáží částí vozidla konzultujte montážní příručku.

## Montážní pokyny a metoda připevnění die nártu.

## Před montáží vyměňte jeho systém tazné koule konzultujte montážní manuál.

- ### DŮLEŽITĚ
- \* Pokud je potřeba provést na voze úpravy, obraťte se na svého prodejce.
  - \* Pokud je místo montáže opatřeno asfaltovým nátěrem nebo vrstvou nátěru snižující hluk, odstraňte je.
  - \* Pro informaci o maximálním nákladu povoleném k tažení se obraťte na svého prodejce.
  - \* Při vrátání dbejte zvláštně pozornosti, zejména co se týče elektrických, brzdových a palivových kontaktů.
  - \* Pokud jsou na maticích bodověho svařování plastová víčka, odstraňte je.
  - \* Po montáži uschovejte tento manuál k ostatním dokladům vozidla.
  - \* Spočítejte Thule neodpovídá za přímé ani nepřímé škody způsobené nespřávnou montáží, včetně použití nevhodných nástrojů, použití jiných metod montáže a prostředků než uvedených a nespřávným pochopením těchto pokynů k montáži.

## Mielőtt rögzítene az eszéköt, ellenörizzze a típusábtát, hogy a rögzítési útmutató alapján melyik ábra alkalmazandó.

1. Távolítsa el a hátsó világlábtótesteket.
2. Távolítsa el a járműröl az útközöt és az acél útközörudat. Az útközörudra már nem lesz szükség. Lásd az ábrát 1.

## H SZERELÉSI ÚTMUTATÓ:

3. Távolítsa el az összes kenőanyagot illetve ragasztót a vontatórúd a távolítsa el az összes kenőanyagot illetve ragasztót a vontatórúddal és a munkahelyi kézikönyvet.
  4. Összeillesztési utasítás és a csatlakozási eljárás érdekében, lásd a rajzot.
  5. Az eltávolított gőmprendszer összeszerelése érdekében, lásd a szerelési kézikönyvet.
- ### FONTOK
- \* Amennyiben a gépkocsin módosításra van szükség, kérjünk felvilágosítást kereskedőnkől.
  - \* Amennyiben a csatlakozási pontok bitumennek, vagy zajcsökkentő anyag van bönvona, ezeket távolítsuk el.
  - \* Jármű által maximálisan vontatható megengedett teher mértékét tájékoztatónk kereskedőnkől.
  - \* Fürés során ügyeljünk arra, hogy elkerüljük az elektromos, a fék- és az üzemanyag-vezetékeket.
  - \* Amennyiben pontthégesztéssel rögzített anyakkal találkozzunk, vegyük le a róluk a miányag sapkát.
  - \* A felszerelés után az útmutatót Cerrizük a gépármű papírjával együtt.
- ©552770/06-02-2012/11

## NL MONTAGEHANDLEIDING:

## Voorat u met de montage begint dient u op het typeplaatje te kijken welke schets, in de handleiding, van toepassing is.

1. Demonteer de achterlicht units.
2. Demonteer de bumper inclusief de stalen stootbalk van het voertuig, de stootbalk wordt niet meer gebruikt. Zie figuur 1.
3. Verderf op de contactvlakken van de trekhaak met het voertuig de aanwezig kit of wax.
4. Laat het reserve wiel zakken.
5. Plaats de steunen B en C op de punten D, E en F.
6. Plaats de trekhaak tegen het achterpaneel op de punten A.
7. Richt de trekhaak uit en draai de boutverbindingen stevig handvast.
8. Draai alle bouten en moeren overeenkomstig schets vast.
9. Zaag het aangegeven deel uit de bumper met behulp van de sjabloon. (Sjabloon op buitenzijde van bumper plaatsen).
10. Monteer het kogelhuis inclusief beugel (5527/12).
11. Monteer de wegklapbare stekkerplaat.
12. Draai alle bouten en moeren overeenkomstig schets vast.
13. Kit de aangegeven delen af (zie schets).
14. Monteer het verwijderde.

## Raadpleeg voor demontage en montage van voertuig onderdelen het werkplaats handboek.

## Raadpleeg voor montage en bevestigingsmiddelen de schets.

## Raadpleeg voor montage en demontage van het afneembare kogelsysteem de bijgevoegde montagehandleiding.

## BELANGRIJK:

- \* Voor eventueel noodzakelijke aanpassing(en) "van het voertuig" dient men de dealer te raadplegen.
- \* Indien op de bevestigingspunten een bitumen of anti-dreunlaag aanwezig is, dient deze verwijderd te worden.
- \* Voor de max. toegestane massa, welke uw auto mag trekken, dient u uw

## Before you start the fitting you must check the type plate to determine which sketch, in the fitting instruction, is applicable.

## GB FITTING INSTRUCTIONS:

1. Remove the rear-light units.
2. Remove the bumper and the steel buffer beam from the vehicle. The buffer beam will no longer be needed. See figure 1.
3. Remove any wax or glue present where the tow bar is in contact with the vehicle.
4. Lower the spare wheel.
5. Place supports B and C at points D, E and F.
6. Position the tow bar against the rear panel at points A.
7. Align the tow bar and hand-tighten the bolts securely.
8. Tighten all nuts and bolts to the torque indicated in the drawing.
9. Use the template to saw out the indicated section from the bumper. (Place the template on the outside of the bumper)
10. Fit the ball housing including bracket (5527/12)
11. Fit the foldaway socket plate.
12. Tighten all nuts and bolts to the torque indicated in the drawing.
13. Seal the portions indicated (See diagram.)
14. Fit the section removed.

## For dismantling and fitting the vehicle parts, see the site handbook. For fitting instructions and attachment method, see drawing.

See the assembly manual supplied for instructions on fitting the removable ball system.

#### NOTE:

\* Should this installation process entail the cutting of the bumper – conformation MUST be obtained by the installation engineer of the customer's acceptance prior to completion. Thule Towing Systems do not accept responsibility for any matters arising as a result of this miscommunication.

\* All measurements are in mm!

\* The dealer should be consulted for possible necessary adjustment(s) "of the vehicle".

\* Remove the insulating material from the contact area of the fitting points.

\* Consult your dealer for the maximum tolerated pull weight and ball hitch pressure of your vehicle.

\* Do not drill through electrical-, brake- or fuellines.

\* Remove (if present) the plastic caps from the spot welding nuts.

\* This fitting instruction has to be enclosed in the vehicle documents after fitting the towbar.

\* Thule is not liable for damage caused directly or indirectly by incorrect assembly, including the use of unsuitable tools, the use of other assembly methods and means than the ones outlined, and the incorrect interpretation of these assembly instructions.

## D MONTAGEANLEITUNG:

Vor Beginn des Einbaus ist anhand der Typplakette der Anhängerkupplung festzustellen welches Bild in der Einbauanleitung maßgebend ist.

1. Die Rücklichter abmontieren.
2. Die Stoßstange einschließlich des stählernen Stoßbalkens vom Fahrzeug abmontieren. Der Stoßbalken wird nicht mehr benötigt. Siehe Abbildung 1.
3. Bei den Berührungsflächen der Anhängervorrichtung mit dem Fahrzeug den vorhandenen Kitt oder das Wachs entfernen.

\* Hak holowniczy zarejestrować w stacji diagnostycznej.

Zastosowanie się do powyższych wskazań gwarantuje Państwu bezpieczeństwo, niezawodność i sprawność naszego wyrobu przez cały okres jego użytkowania.

Wypełnić kitem zaznaczone części (Patrz schemat).

\* Firma Thule nie ponosi odpowiedzialności za straty poniesione pośrednio lub bezpośrednio na skutek niewłaściwego montażu, w tym użycia niewłaściwych narzędzi i sposobów montażu niezgodnych z instrukcją, oraz niezastosowanie się do treści instrukcji.

## SF ASENNUSOHJEET:

Ennen asennusta, selvitä tyyppikilvestä, mikä asennusohjeen piirros koskee kyseistä autoa

1. Irrota takavaloyksiköt.
2. Irrota ajoneuvosta puskuri sekä teräksinen iskunvaimenninpalkki, iskunvaimenninpalkkia ei enää käytetä. Ks. kuva 1.
3. Poista mahdollinen kitti ja vaha kohdista, joissa vetokoukku on kosketuksissa ajoneuvoon.
4. Laske varapyörä alemmaksi.
5. Aseta kiinnikkeet B ja C kohtiin D, E ja F.
6. Aseta vetokoukku takapaneelia vasten kohtiin A.
7. Suuntaa vetokoukku ulospäin ja kiristä pulttiliitokset lujasti käsin.
8. Kiristä kaikki pultit ja mutterit piirroksen mukaisesti.
9. Saha merkitty osa puskurista sablonin avulla.(asetta sabloni puskurin ulko)
10. Kiinnitä kuulakotelo kannatin mukaan luettuna (5527/12).
11. Monteer de wegklappbare stekkerplaat.
12. Kiristä kaikki pultit ja mutterit piirroksen mukaisesti.
13. Tiiviistä merkityt osat (Ks. piirros).
14. Kiinnitä irrotetut osat.

Ajoneuvon osien purkamis- ja asennusohjeet, ks. työpaikalla käytetty käsi-kirja.

Asennus- ja kiinnitysohjeet, ks. piirros.

4. Das Ersatzrad herunter lassen.
5. Die Halterungen B und C bei den Punkten D, E und F einsetzen
6. Anhängervorrichtung an die Rückwand bei den Punkten A anlegen.
7. Die Anhängervorrichtung ausrichten und die Schraubverbindungen halbfest anziehen.
8. Alle Schrauben und Muttern gemäß den Angaben in der Abbildung festdrehen.
9. Den angegebenen Teil mit Hilfe der Schablone aus der Stoßstange herauserschneiden.(Schablone außen auf der Stoßstange anlegen)
10. Das Kugelgehäuse einschließlich Bügel montieren (5527/12).
11. Die wegklappbare Steckdosenplatte montieren.
12. Alle Schrauben und Muttern gemäß den Angaben in der Abbildung festdrehen.
13. Die angegebenen Teile kitten (Siehe Skizze).
14. Das Entfernte montieren.

Für die Demontage und Montage von Fahrzeugteilen das Werkstatt-Handbuch zu Rate ziehen.

Für die Montage und die Befestigungsmittel die Skizze zu Rate ziehen.

Für die Montage und Demontage des abnehmbaren Kugelsystems die beiliegende Montageanleitung zu Rate ziehen.

#### HINWEISE:

\* Für (eine) eventuell erforderliche Anpassung(en) "des Fahrzeugs" ist der Händler zu Rate zu ziehen.

\* Im Bereich der Anlageflächen muß Unterbodenschutz, Hohlraumkonservierung (Wachs) und Antiröhrnmateriale entfernt werden.

\* Vor dem Bohren prüfen, daß keine, dort eventuell vorhandene Leitungen beschädigt werden können.

\* Alle Bohrspäne entfernen und gebohrte Löcher gegen Korrosion schützen.

\* Entfernen Sie "falls vorhanden", die Plastikkappen von den Punktschweißmuttern.

\* Für das höchstzulässige Zuggewicht und der erlaubte Kugeldruck Ihres Fahrzeugs ist IhrHändler zu befragen.

\* Die Quetschmuttern müssen nach einem späteren lösen der Muttern gegen neue ausgetauscht werden, da ansonsten die Sicherungswirkung

©552770/06-02-2012/5

Irrotettavan kuulajärjestelmän asennus- ja purkamisohjeet, ks. oheinen asennusopas.

#### TÄRKEÄÄ:

\* "Ajoneuvoa" koskevasta mahdollisesta tarpeellisesta sovellutuksesta/sovellutuksista on kysyttävä neuvoa jälleenmyyjältä.

\* Mikäli kiinnityskohdissa on bitumi- tai tärinänestokerros, se on poistettava.

\* Auton vetämää sallittua enimmäiskuormitusta on tiedusteltava jälleenmyyjältä.

\* Porattaessa on huolehdittava siitä, että ei jouduta kosketuksiin sähkö-, jarru- tai polttoainejohtojen kanssa.

\* Poista, "mikäli olemassa", pistehitsausmuttereiden muovisuojukset.

\* Nämä asennusohjeet on asennuksen jälkeen säilytettävä yhdessä ajoneuvoa koskevien papereiden kanssa.

\* Thule ei ole vastuussa vioittumisesta, joka on suoraan tai epäsuoraan aiheutunut väärästä asennuksesta samoin kuin sopimattomien työkalujen käytöstä, muiden kuin ohjeissa mainittujen asennusmenetelmien tai välineiden käytöstä sekä kyseisten asennusohjeiden väärintulkinnasta.

## CZ POKYNY K MONTÁŽI:

Před instalací je nutno zkontrolovat typový štítek, abyste zjistili, který náčres v pokynech pro instalaci máte použít.

1. Odstraňte jednotky zadních světel.
2. Odstraňte nárazník o ocelovou nosník nárazníku z vozidla. Nosník nárazníku již nebudete potřebovat. Viz schéma 1.
3. Odstraňte jakýkoliv vosk nebo lepidlo z místa spojení tažné tyče s vozidlem.
4. Spusťte rezervu.
5. Umístěte podpěry B a C v bodech D, E a F.
6. Umístěte tažnou tyč proti zadní stěně karoserie v bodech A.
7. Připojte tažnou tyč a bezpečně utáhněte šrouby.
8. Utáhněte všechny matice a šrouby kroutivou silou uvedenou ve výkresu.
9. Použijte šablonu k odřezání označené části nárazníku. (umístěte šablonu zvenku nárazníku) .

©552770/06-02-2012/10

(posizionare la sagoma sul lato esterno del paraurti).  
10. Montare l'allungamento della sfera comprensivo di staffa (5527/12).  
11. Montare il portapresa a scomparsa.  
12. Serrare tutti i dadi e bulloni alle coppie di serraggi indicate nel disegno.  
13. Sigillare applicando un collante sulle superfici indicate (Vedi disegno).  
14. Montare quanto rimosso.

**Per lo smontaggio ed il montaggio consultare il manuale tecnico dell'officina.**

**Consultare il disegno per il montaggio ed i dispositivi di fissaggio.**

**Per il montaggio e lo smontaggio del sistema a sfera rimovibile, consultare le istruzioni di montaggio allegate.**

**N.B.:**

\* Per eventuali necessari adattamenti "del veicolo" si consiglia di consultare il fornitore.

\* Rimuovere lo strato di materiale isolante dai punti d'attacco.

\* Per il peso complessivo trattabile della Vostra vettura, consultate il vostro rivenditore autorizzato.

\* **Praticando i fori, prestare attenzione a non danneggiare i cavi elettrici, i cavi del freno e i condotti del carburante.**

\* Rimuovere, se presenti, i coprichiemi in plastica dai dadi di saldatura per punto.

\* Questa istruzione di montaggio deve essere allegata ai documenti del veicolo dopo l'installazione del ganccio.

\* Thule non può essere ritenuta responsabile per eventuali danni diretti o indirettamente dovuti ad un errato montaggio, intendendo con ciò anche l'uso di attrezzi non idonei e l'uso di metodi e mezzi di montaggio diversi da quelli prescritti, nonché all'errata interpretazione delle seguenti istruzioni di montaggio.

**PL**

**Przed rozpoczęciem montażu należy sprawdzić tabliczkę znamionową, żebdy ustalić, który z szablionów znajdujących się w instrukcji montażowej należy wykorzystać.**

## ISTRUKCJA MONTAŻU:

**Wskazówki:**  
\* Po przejechaniu 1000 km dokręcić wszystkie elementy skrajane.  
\* **Podczas ewentualnych odwrótów w pewnych sięczy w pobliżu nie znajdują się przewody instalacji elektrycznej, przewody hydrauliczne lub przewody paliwowe.**  
\* Wszystkie ubytki powłoki lakierniczej zabezpieczyc przed korozją.  
\* Należy wyjąć ewentualne plastikowe zaślepki w punktach przyspawanych nakrętek.  
\* Stosować nakrętki oraz śruby gatunkowe dostarczone w komplecie.  
\* Utrzymać kłue w czystości, oraz pamietać o regularnym jej smarowaniu.

**Co do montażu i montowania części pojazdu zapoznać się z podręcznikiem warsztatowym.**

**Co do montażu i środków montażowych zapoznać się ze schematem.**

**Co do montażu i demontażu zdejmowanej kuli zapoznać się z załączoną instrukcją montażu .**

1. Zdemontować zespolty/innych światel.  
2. Zdemontować z pojazdu zderzak wraz ze stalową belką zderzakową, belka zderzakowa nie będzie ponownie używana. Patrz rysunek 1.  
3. Usunąć w miejscu powierzchni stycznych haka holowniczego z pojazdem znajdujący się tam kit lub wosk.  
4. Opuścić w dół kolo z zapasowe.  
5. Umieścić wsporniki B i C w punktach D, E i F.  
6. Umieścić hak holowniczy przy tylnym panelu w punktach A.  
7. Wystawić wszystkie śruby i nakrętki zgodnie z rysunkiem.  
8. Dokręcić wszystkie śruby i nakrętki zgodnie z rysunkiem.  
9. Wypłócić wskazany odciniek zderzaka korzystając z szablonu. (szablion umieszczyć na ewentualnej stronie zderzaka ewentualnej stronie zderzaka).  
10. Dopasuj obudowę kuli wraz ze wspornikiem (5527/12).  
11. Zamontować składaną płytę z gniazdem wykłokowym.  
12. Dokręcić wszystkie śruby i nakrętki zgodnie z rysunkiem.  
13. Wypchnić kitem zaznaczone części (Patrz schemat).  
14. Zamontować to co zostało usunięte.

©552770/06-02-2012/9

## F INSTRUCTIONS DE MONTAGE:

**Avant de commencer le montage veuillez vérifier la plaque signalétique de l'attelage afin de déterminer la figure correspondante dans la notice de montage.**

**1. Démonter les feux arrière.**

**2. Déposer le pare-chocs du véhicule y compris la traverse en acier la traverse ne sera plus utilisée. Voir la figure 1.**

**3. Retirer le mastic ou la cire qui se trouve sur les surfaces de contact de l'attache-remorque avec le véhicule.**

**4. Abaisser la roue de secours.**

**5. Positionner les supports B et C à l'emplacement des points D, E et F. Positionner l'attache-remorque contre le panneau arrière à l'emplacement des points A.**

**7. Centrer l'attache-remorque et visser les assemblages boulonnés sans serrer à fond.**

**8. Serrer tous les boulons et écrous conformément au schéma.**

**9. Scier la partie du pare-chocs indiquée avec le gabarit.(Placer le gabarit sur le côté extérieur du pare-chocs).**

**10. Monter le logement de la rotule ainsi que le collier (5527/12).**

**11. Monter la prise électrique escamotable.**

**12. Serrer tous les boulons et écrous conformément au schéma.**

**13. Boucher les parties indiquées (Voir le croquis).**

**14. Monter ce qui a été retiré.**

**ce de montage jointe.**

**Consulter le croquis pour voir le montage et les moyens de fixation.**

**ce du fabricant.**

**Pour le montage et le démontage des pièces du véhicule, consulter la notice de montage jointe.**

**S**

## MONTERINGSANVISNINGAR:

**Före du startar monteringen måste du kontrollera typskylten för att kunna bedöma vilken skiss i monteringsanvisningen som skall användas.**

**1. Demontera bakljusmodulerna.**

**2. Demontera stötfångaren inklusive stötranden av stål från fordonet, stötranden förfaller. Se figur 1.**

**3. Avlägsna all beläggning eller vax från dragkrokens kontaktytor med fördonet.**

**4. Sänk ned reservdäcket.**

**5. Placera stöden B och C vid punkterna D, E och F.**

**6. Placera dragkroken mot bakpanelen vid punkterna A.**

**7. Justera dragkroken och dra åt skruvförbindningarna ordentligt för hand.**

**8. Momentdrag alla skruvar och muttrar enligt figuren.**

**9. Säg ut den angivna delen ur stötfångaren med hjälp av schablonen. (Placera schablonen mot stötfångarens utsida).**

©552770/06-02-2012/6

10. Montera kulhållaren inklusive bygel (5527/12).
11. Montera den fällbara kontaktplattan.
12. Momentdrag alla skruvar och muttrar enligt figuren.
13. Tillslut delarna enligt figuren (Se skiss).
14. Montera det som avlägsnats.

Se verkstadshandboken för demontering och montering av fordonets delar.

Se skissen för montering och monteringsmaterial.

Se de bifogade monteringsanvisningarna för montering och demontering av det löstagbara kulsystemet.

#### OBS:

- \* Kontakta återförsäljaren om fordonet eventuellt bör modifieras.
- \* Om det finns ett bitumen- eller stötdämpande lager vid kontaktytor skall detta avlägsnas.
- \* Kontakta din återförsäljare för ditt fordon's max. dragvikt och tillåtna kultryck.
- \* Vid borring skall man se till att elektrisk-, broms- och bränsleledningarna inte skadas.
- \* Avlägsna de små plastlocken - om dessa finns - från punktsvetsmuttrarna.
- \* Efter att draget är monterat, placera monteringsanvisningen tillsammans med bilens övriga dokument.
- \* Thule är inte ansvariga för skada som orsakats direkt eller indirekt av felaktig montering, inklusive användning av olämpliga verktyg, andra monteringsmetoder och processer än de som beskrivs, samt felaktig tolkning av dessa monteringsinstruktioner.



#### MONTAGEVEJLEDNING:

For at vælge rigtigt spændingsmoment, er det vigtigt at aflæse serienumeret på typepladen, for at kunne vælge hvilket af de medsendte diagrammer der skal anvendes.

1. Demonter baglysenhederne.

\* DENNE MONTERINGSVEJLEDNING SKAL MEDBRINGES VED SYN.



#### INSTRUCCIONES DE MONTAJE:

Antes de comenzar el montaje por favor, verifique la placa descriptiva del enganche con el fin de determinar la figura correspondiente en la reseña de montaje.

1. Desmontar las unidades de las luces traseras.
2. Desmontar el parachoques inclusive el tope de acero del vehículo, el tope no se vuelve a utilizar. Véase la figura 1.
3. Retirar a la altura de las superficies de contacto del gancho de remolque con el vehículo el pegamento o la cera existentes.
4. Bajar la rueda de repuesto.
5. Coloque los soportes B y C en los puntos D, E y F.
6. Coloque el enganche para remolque contra el panel posterior en los puntos A.
7. Alinee el enganche para remolque y apriete a mano los tornillos fijando bien.
8. Apretar todos los tornillos y tuercas de acuerdo con los puntos del gráfico.
9. Serrar la parte indicada del parachoques con ayuda de la plantilla. (instalar la plantilla en el lado exterior del parachoques).
10. Coloque la carcasa de la bola incluyendo el soporte (5527/12).
11. Montar la placa enchufe batiente..
12. Apretar todos los tornillos y tuercas de acuerdo con los puntos del gráfico.
13. Sellar con pegamento las partes indicadas (Véase el croquis).
14. Montar lo retirado.

Consultar para el desmontaje y montaje de piezas del vehículo el manual de instalación de taller.

Consultar el croquis para el montaje y medios de fijación.

Consultar para el montaje y desmontaje del sistema de la bola extraíble las instrucciones de montaje adjuntas

2. Demonter kofangeren, inklusive køretøjets stålstødbjælke. Denne bliver overflødig. Se fig. 1.
3. Fjern ved kontaktområder mellem køretøjet og anhængertrækket det tilstedeværende kit eller voks.
4. Løsn reservehjulet.
5. Anbring støtterne B og C ved punkterne D, E og F.
6. Anbring anhængertrækket imod bagpanelet ved punkterne A.
7. Ret trækrogeren ud og skru boltforbindelserne godt fast med håndkraft.
8. Spænd alle bolte og møtrikker ifølge tegning.
9. Sav den angivne del ud af kofangeren ved hjælp af skabelonen (skabelonen anbringes på ydersiden af kofangeren).
10. Monter kuglehuset inklusive bøjle (5527/12).
11. Monter klapkontaktpladen.
12. Spænd alle bolte og møtrikker ifølge tegning.
13. Smør kit på de markerede dele (Se skitse).
14. Monter de fjernede dele.

Rådfør for demontering og montage af dele til køretøjet arbejdspladshåndbogen.

Rådfør for montage og montagemidler skitsen.

Rådfør for montage og demontering af det aftagelige kuglesystem den vedlagte montagevejledning.

#### BEMÆRK:

- \* Kontakt forhandleren i forbindelse med eventuelle påkrævede ændring(er) på køretøjet.
- \* Undervognsbehandlingen skal fjernes de steder hvor trækket ligger an mod bilen.
- \* Kontakt Deres forhandler for oplysninger om den maksimale trækraft og det tilladte kugletryk.
- \* **Vær forsigtig ikke at bore i ledninger-,bremse eller benzinslange**
- \* Fjern plasticpropperne "om de findes" fra de punktsvejsede møtrikker.
- \* Thule er ikke ansvarlig for skade der direkte eller indirekte er forårsaget af forkert montage, herunder også iberegnet brug af forkert værktøj og anvendelse af anden montage metode og andre montagemidler end de foreskrevne samt fejltolkning af den medfølgende montagevejledning.

©552770/06-02-2012/7

#### N.B.:

- \* Para (una) eventual(es) adaptación(es) 'del vehículo' consúltese al concesionario.
- \* Si en los puntos de fijación hay una capa de betún o anti-choque hay que quitarla.
- \* Consulte a su concesionario para el peso máximo de tracción y la presión de la bola admitida de su vehículo.
- \* **No agujerear cable de eléctrico, tubos de freno o gasolina"**
- \* Retirar, si presentes, los capuchones de plástico de las tuercas de soldadura por punto.
- \* Guarde estas instrucciones junto a la documentación del vehículo después del montaje del enganche.
- \* Thule no se responsabiliza por daños causados, directa o indirectamente, por un montaje incorrecto, incluyendo el uso de herramientas inadecuadas, por el uso de métodos de montaje y medios distintos a los indicados y por la interpretación incorrecta de estas instrucciones de montaje.



#### ISTRUZIONI PER IL MONTAGGIO:

Prima di iniziare il montaggio verificare la terghetta per determinare quale disegno, presente nelle istruzioni, è applicabile.

1. Smontare i gruppi dei fanali posteriori.
2. Smontare il paraurti e la barra d'acciaio dal veicolo la barra in acciaio non dovrà più essere montata. Vedi figura 1.
3. Rimuovere il mastice o la cera presenti sulle superfici di contatto del gancio traino con il veicolo.
4. Fare scendere la ruota di scorta.
5. Applicare i sostegni B e C in corrispondenza dei punti D, E e F.
6. Posizionare il gancio traino contro il pannello posteriore in corrispondenza dei punti A.
7. Piegarlo il gancio traino in fuori ed avvitarlo saldamente a mano i giunti a vite.
8. Serrare tutti i dadi e bulloni alle coppie di serraggio indicate nel disegno.
9. Con l'ausilio della sagoma, segare via dal paraurti la parte indicata.

©552770/06-02-2012/8





# 5527 Template

Place on outside bumper

