



Fitting instructions
Make: Volkswagen
Golf;1992-1997
Type: 2004

Permanently
linked to
quality

Couplingsclass: A50-X



94/20/EC



Approved

e11 00-0549

Max. mass trailer : 1500 kg

Max. vertical load : 75 kg



D-Value: 8,3 kN

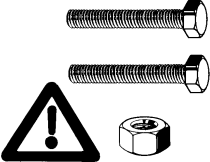

10.9



8.8

8





Torque settings for nuts and bolts (8.8)

M12 19 79 Nm 71Nm (with self-locking nut)



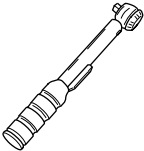

Torque settings for nuts and bolts (10.9)

M10 17 71 Nm 60Nm(self-locking)





0km



+

1000km



© 200470/09-12-2003/1

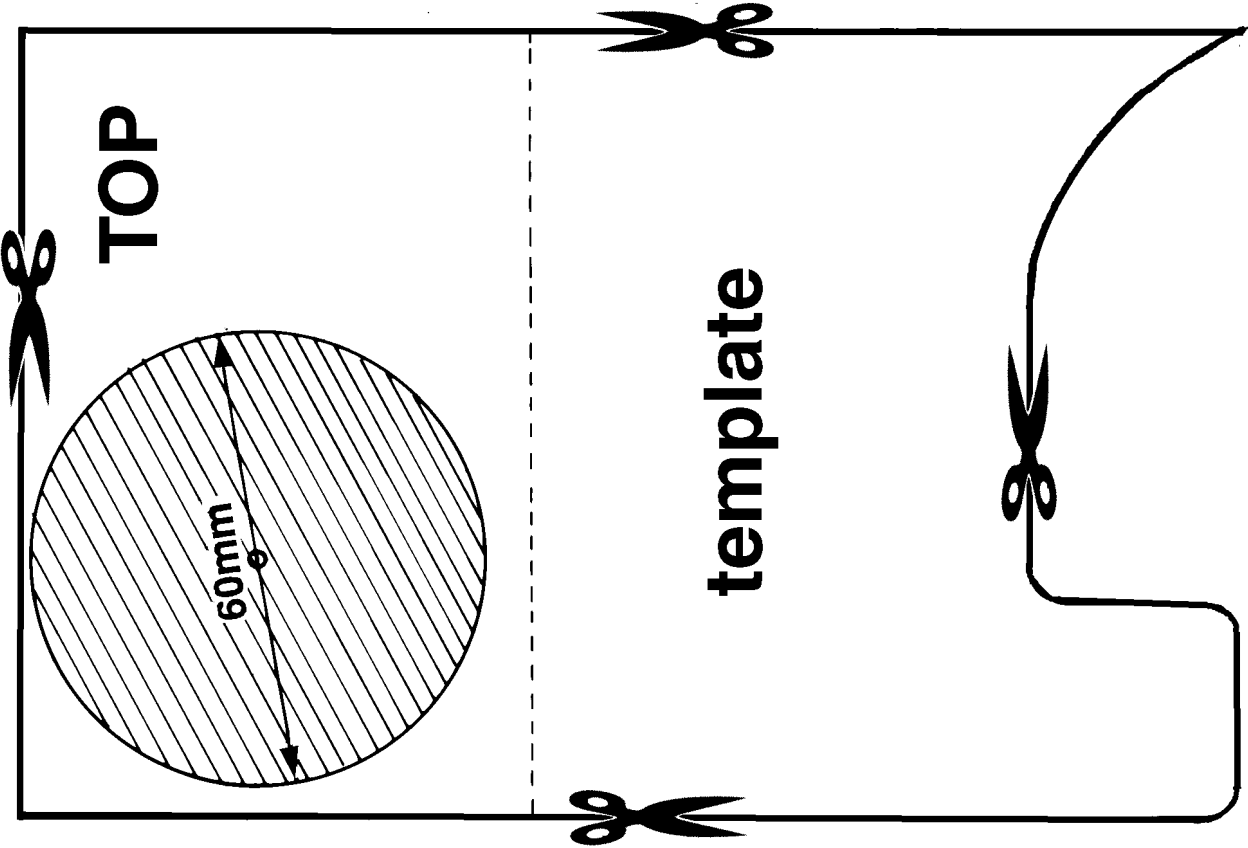

© 200470/09-12-2003/10

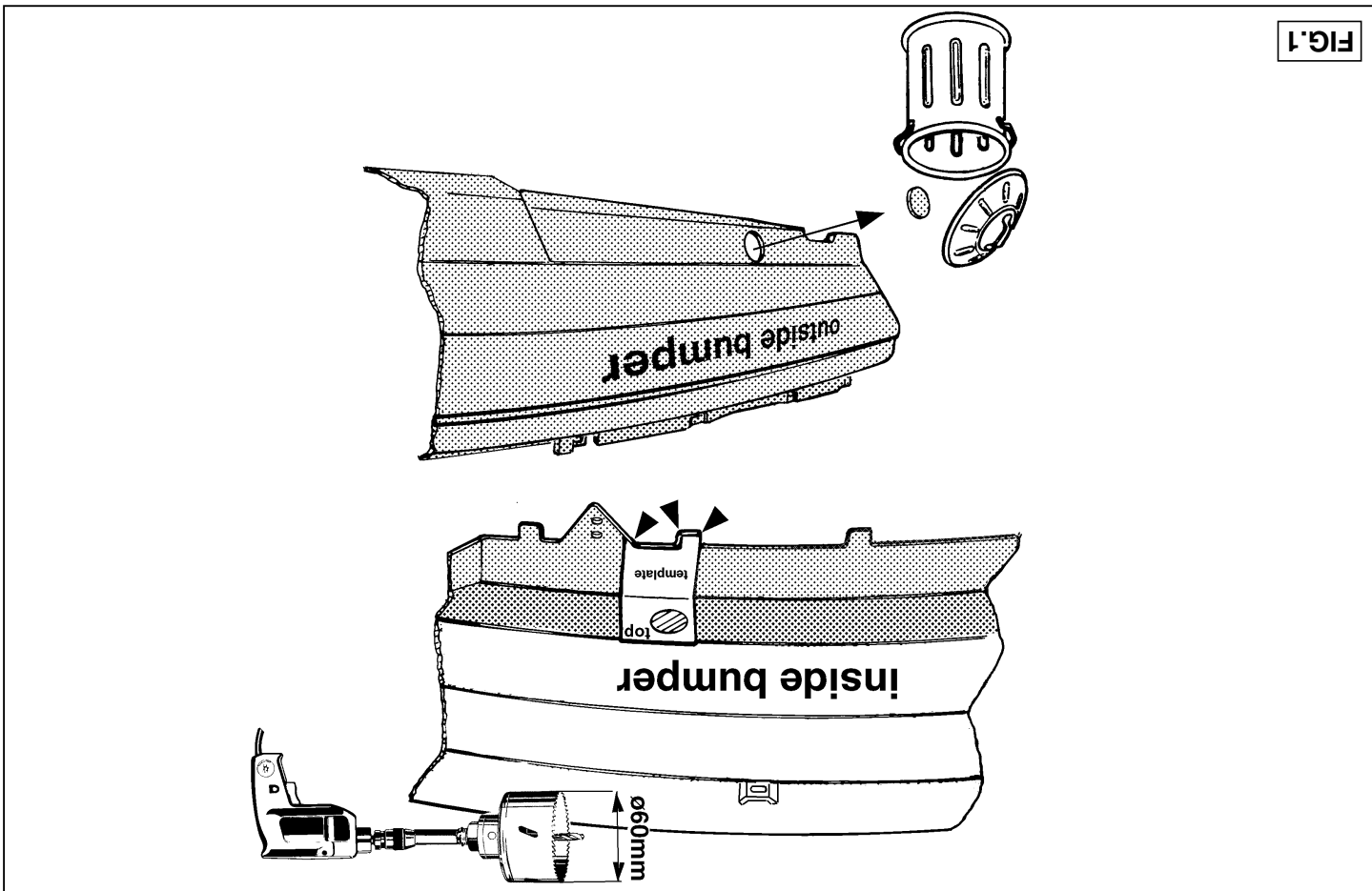
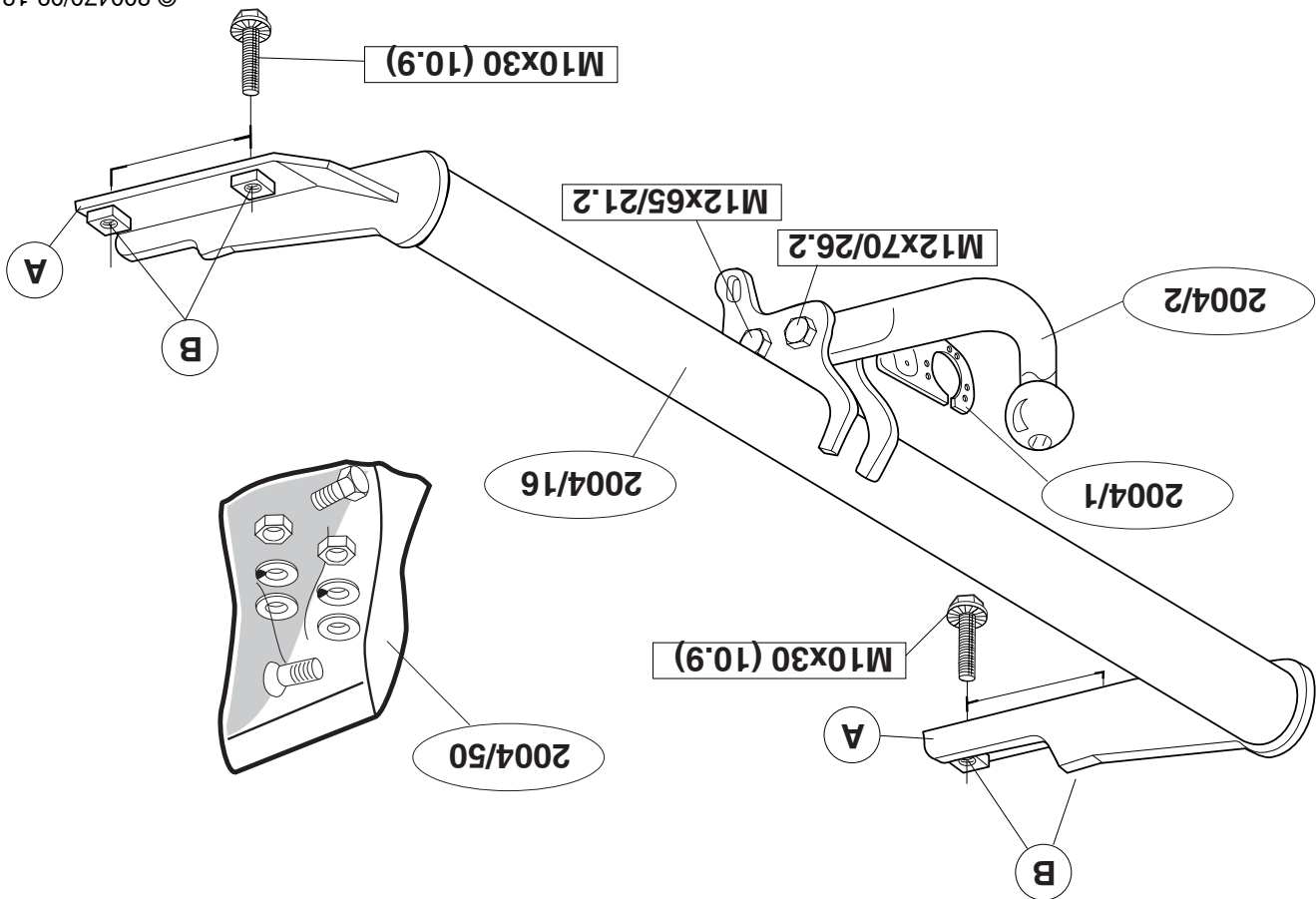

NL MONTAGEHANDLEIDING:**GB FITTING INSTRUCTIONS:**

1. Demonteer de bumper aan de achterzijde van het voertuig. Verwijder de kappen aan de achterzijde van het voertuig t.p.v. de chassisbalken. De verwijderde kappen worden niet herplaatst. Indien t.p.v. het achterpaneel een metalen deel gemonteerd is, dient men deze te verwijderen. Het verwijderde deel wordt niet herplaatst.
2. Plaats de trekhaak. Schuif hiertoe de steunen A in het chassis; de gaten B dienen met de aanwezige gaten in het chassis overeen te komen. Bevestig t.p.v. de gaten B vier bouten M10x30 (10.9). Knip de mal uit en plaats deze overeenkomstig fig.1 aan de binnenzijde van de bumper. De onderkant van de mal dient samen te vallen met de onderkant van de bumper. Laat de mal de contouren van de bumper volgen en teken het gearceerde gat af. Boor vervolgens het afgetekende gat 60mm door de bumper.
3. Herplaats de bumper en kogelstang. De kogelstang wordt d.m.v. één bout M12x65/21.2 en één bout M12x70/26.2 inclusief stekkerplaat, sluitringen en zelfborgende moeren aan de trekhaak bevestigd. Draai alle bouten en moeren overeenkomstig de tabel vast.

1. Remove bumper from the back of the vehicle. Remove the caps from the chassis members at the back of vehicle. These caps are not replaced. If there is a metal part at the rear panel, you should remove it. Do not replace afterwards.
2. Position the tow bar. To do this, slide supports A into the chassis, holes B should line up with the holes already present in the chassis. Fit four M10 x 30 (10.9) bolts in holes B. Cut out the template and place on the inside of the bumper, as shown in Figure 1. The bottom of the template should line up with the bottom edge of the bumper. Ensure the template follows the contours of the bumper and mark the position of the shaded hole. Then drill a 60 mm. hole through the bumper where marked.
3. Replace the bumper and ball hitch. The ball post is fastened with one bolt M12x65/21.2 and one bolt M12x70/26.2 including switchplate, washers and self-locking bolts to the tow bar. Tighten all nuts and bolts to the torque values stated in the table.

BELANGRIJK:

- * Voor eventueel noodzakelijke aanpassing(en) "van het voertuig" dient men de dealer te raadplegen.
- * Indien op de bevestigingspunten een bitumen of anti-dreunlaag aanwezig is, dient deze verwijderd te worden.
- * Voor de max. toegestane massa, welke uw auto mag trekken, dient u uw dealer te raadplegen.
- * Bij het boren dient men er zorg voor te dragen, dat electriciteits-, rem- en brandstofleidingen niet worden geraakt.
- * Verwijder "indien aanwezig" de plastic dopjes uit de puntlasmoeren.
- * Deze handleiding dient na montage bij de voertuigpapieren gevoegd te worden.

NOTE:

- * The dealer should be consulted for possible necessary adjustment(s) "of the vehicle".
- * Remove the insulating material from the contact area of the fitting points.
- * Consult your dealer for the maximum tolerated pull weight and ball hitch pressure of your vehicle.
- * Do not drill through electrical-, brake- or fuellines.
- * Remove (if present) the plastic caps from the spot welding nuts.
- * This fitting instruction has to be enclosed in the vehicle documents after fitting the towbar.

© 200470/09-12-2003/3



Dispositivo di traino tipo: 2004
 Per autoveicoli: Volkswagen Golf; 1992-1997
 Tipo funzionale:

Classe e tipo di attacco: A50-X
 Omologazione: e11 00-0549
 Valore D: 8,3 kN
 Carico Verticale max. S: 75 kg
 Larghezza rimorchiabile per Caravan e T.A.T.S.: 2,45m vedere CARTA di CIRCOLAZIONE VEICOLO (motrice) + 70 cm = ..arrotondare ai 5 cm superiore (vedi D.M.28/05/85)
 Massa rimorchiabile: vedi carta di circolazione dell' autoveicolo

Per verificare l'idoneità del dispositivo di traino omologato a norma CEE 94/20, all'installazione sulla vettura su cui si intende procedere al montaggio, compilare la seguente formula (se necessario declassare la massa rimorchiabile):

$$D = \frac{T \times C}{T + C} \times 0,00981 = \dots\dots \text{kN} < D$$

dove: T= Massa Complessiva Max. della motrice (in kg)
 C= Massa Rimorchiabile Max. della motrice (in kg)

DA COMPILARE PER IL COLLAUDO

DICHIARAZIONE DI CORRETTO MONTAGGIO: la sottoscritta Ditta dichiara di aver montato in maniera corretta ed in conformità alle prescrizioni sia del costruttore del veicolo che del costruttore del dispositivo stesso il seguente dispositivo di attacco meccanico:

tipo:.....
 Il dispositivo di attacco sopra indicato è stato installato su autoveicolo
 modello:.....
 targa:.....
 Data:.....

TIMBRO e FIRMA

Si dichiara inoltre di aver informato l'utente del veicolo sull'USO e MANUTENZIONE del dispositivo stesso.

© 200470/09-12-2003/8

* Questa istruzione di montaggio deve essere allegata al documento del veicolo dopo l'installazione del gancio.

PL INSTRUKCJA MONTAŻU:

- Utrzymywac kulę w czystości, oraz pamietac o regularnym jej smarowaniu.
 - Hak holowniczy zarejestrowac w stacji diagnostycznej.
- Zastosowanie się do powyższych wskazani gwarantuje Państwu bezpieczny i sprawny, niezawodny i bezpieczny wyrob przez cały okres jego użytkowania.

1. Zdemontowac zderzak w tylnej stronie pojazdu. Usunac kopak w tylniej części pojazdu i poprzecznic ramy podwozia. Usunie kopaki nie zostana zastosowane. Jezeli w miejscu tylnego panelu zamontowana jest metalowa czesc, nalezy ja usunac. Usunie czesc nie zostanie ponownie zastosowana.

2. Umiescic zderzak. W tym celu wsunac wsporniki A do ramy podwozia; otwory B musza byc zgodne z otworami obecnymi w ramie podwozia. Umocowac w miejscu otworow B cztery sruby M10x30 (10.9). Wydac szablone zamieszczone w dolaczonej instrukcji i umieścic go zgodnie z rys.1 od wewnetrznej strony zderzaka. Dot wzornika musi byc rowny z dołem zderzaka. Wzornik nalezy ułożyć zgodnie z konturami zderzaka i odrysowac zakreślony otwor. Nastepnie przewiercic zasnaczonej otwor do 60 mm poprzec zderzak.

3. Ponownie umieścic zderzak i drag kulki. Drag kulki zostane przytoczone w celu wyeliminowania szumu i drgania. Wymiar i rodzaj materiału zderzaka musi byc zgodny z tabela. Dokrecic wszystkie sruby i nakretki zgodnie z tabela.

Wskazówki:

- Po przejechaniu 1000 km dokrecic wszystkie elementy skrecane. Podczas ewentualnych odwertow upewnic sie czy w podlzu nie znalazly sie przewody instalacji elektrycznej, przewody hydrauliczne lub przewody paliwowe.
- Wszystkie ubytki powloki lakierowanej zabezpieczyc przed korrozja.
- Nalezy wyjac ewentualne plastikowe zaslepki w punktach przyspawanych nakretkach.
- Stosowac nakretki oraz sruby gatunkowe dostarczone w komplecie.



D ANBAUANLEITUNG:

1. Montieren Sie die Stoßstange an der Rückseite des Fahrzeuges ab. Entfernen Sie die Klappen an der Rückseite des Fahrzeuges bei den Fahrgestellbalken. Die entfernten Klappen werden nicht wieder angebracht. Wenn sich an der Rückwand ein Metallteil befindet, ist dieses zu entfernen. Das entfernte Teil wird nicht wieder angebracht.

2. Legen Sie den Kupplungskugel mit Halterung an. Schieben Sie dazu die Stützen A in das Fahrgestell; die Löcher B müssen mit den vorhandenen Löchern im Fahrgestell übereinstimmen. Befestigen Sie bei den Löchern B vier Schrauben M10x30 (10.9). Schneiden Sie die Schablone aus und legen Sie diese in Übereinstimmung mit Fig.1 an der Innenseite der Stoßstange an. Die untere Seite der Schablone muß mit der unteren Seite der Stoßstange zusammenpassen. Die Schablone muß den Umriß der Stoßstange folgen, zeichnen Sie dann das schraffierte Loch ab. Bohren Sie danach das abgezeichnete Loch 60 mm durch die Stoßstange.

3. Bringen Sie die Stoßstange und die Kugelstange wieder an. Die Kugelstange mit einem Schrauben M12x65/21.2 und einem Schrauben M12x70/26.2 inklusiv Steckerplatte, Unterlegscheibe und selbstschraubende Mutter an dem KMH befestigen. Sie alle Schrauben und Muttern in Übereinstimmung mit der Tabelle fest.

HINWEISE:

- * Für (eine) eventuell erforderliche Anpassung(en) "des Fahrzeug(s)" ist der Händler zu Rate zu ziehen.
- * Im Bereich der Anlageflächen muß Unterbodenschutz, Hohlraumkonservierung (Wachs) und Antiröhmmaterial entfernt werden.
- * Vor dem Bohren prüfen, daß keine, dort eventuell vorhandene Leitungen beschädigt werden können.
- * Alle Bohrspäne entfernen und gebohrte Löcher gegen Korrosion schützen.

F INSTRUCTIONS DE MONTAGE:

1. Démontez le pare-chocs à l'arrière du véhicule. Enlever les caches à l'arrière du véhicule à l'emplacement des longérons de châssis. Les caches ôtées ne seront pas remis en place. Si une partie métallique est montée à l'endroit du panneau arrière, il faudra l'enlever. Celle-ci ne sera pas remise en place.

2. Positionner l'attache-remorque. Pour cela faire glisser les supports A dans le châssis. Fixer à l'emplacement des trous B quatre boulons M10x30 (10.9). Découper le modèle et le poser à l'intérieur du pare-chocs conformément à la fig. 1. Le dessous du modèle doit correspondre au dessous du pare-chocs. Rapporter le modèle sur les contours du pare-chocs et marquer la partie hachurée. Percer ensuite le trou marqué de 60 mm à travers le pare-chocs.

3. Remettre en place le pare-chocs et la barre à rotule. La barre à rotule est M12x65/21.2 et un boulon M12x70/26.2 y compris la prise électrique, les rondelles de blocage et les écrous autotourants. Serrer tous les boulons et écrous conformément au tableau.

REMARQUE:

- * Pour une/des adaptations indispensables sur le véhicule, veuillez consulter le concessionnaire.
- * Enlever la couche de bitume ou d'anti-tremblement qui recouvre éventuellement les points de fixation.

- * Pour connaître le poids de traction maximum et le poids en flèche sur la rotule autorisée du véhicule, veuillez consulter votre concessionnaire.
- * Veiller en perçant à ne pas endommager les conduites de électrique, de frein et de carburant.
- * Retirer "si présents" les embouts en plastique des écrous de soudure par point.
- * Cette notice de montage doit être conservée à bord du véhicule après montage de l'attelage.

S MONTERINGSHANDLEDNING:

1. Demontera kofångaren på fordonets baksida. Avlägsna kåporna vid chassibalkarna på fordonets baksida. De avlägsnade kåporna används ej. Om en metalldel har monterats vid bakpanelen skall den tas bort. Den demonterade delen sätts ej tillbaka.
2. Anbringa dragstången. Skjut till detta stöden A in i chassit. Hålen B skall korrespondera med de befintliga hålen i chassit. Fäst fyra bultar M10x30 (10.9) vid hålen B. Klipp ur schablonen och anbringa denna på kofångarens insida enligt fig. 1. Schablonens undersida skall sammanfalla med kofångarens undersida. Se till att schablonen följer kofångarens konturer. Markera det streckade hålet. Borra sedan det markerade hålet 60 mm genom kofångaren.
3. Sätt tillbaka kofångaren och kulstången. Kulstången monteras vid dragstången med hjälp av en skruv M12x65/21.2 och en skruv M12x70/26.2 inklusive stickkontaktplåt, planbrikor och självsäkrande muttrar. Vrid fast alla bultar och muttrar enligt tabellen.

OBS:

- * Kontakta återförsäljaren om fordonet eventuellt bör modifieras.
- * Om det finns ett bitumen- eller stötdämpande lager vid kontaktytor skall detta avlägsnas.
- * Kontakta din återförsäljare för ditt fordons max. dragvikt och tillåtna kulttryck.
- * Vid borring skall man se till att elektrisk-, broms- och bränsleledningar-

* DENNE MONTERINGSVEJLEDNING SKAL MEDBRINGES VED SYN.

E INSTRUCCIONES DE MONTAJE:

1. Desmontar el parachoques del lado trasero del vehículo. Retirar las tapas del lado exterior del vehículo a la altura de los travesaños del chasis. Las tapas retiradas no se vuelven a colocar. Si a la altura del panel trasero está montada una parte metálica, es preciso retirarla. La parte retirada no se vuelve a colocar.
2. Colocar el gancho de remolque, encajando para ello dentro del chasis los soportes A; los orificios B deben coincidir con los orificios existentes en el chasis. Fijar a la altura de los orificios B cuatro tornillos M10x30 (10.9). Recortar la plantilla y situarla en el lado interior del parachoques como indica la fig. 1. El lado inferior de la plantilla debe coincidir con el lado inferior del parachoques. La plantilla seguirá los contornos del parachoques y marcar el orificio trazado con rayas. Luego perforar 60mm a través del parachoques el orificio marcado.
3. Volver a poner el parachoques y la bola. La barra se fija al gancho de remolque mediante un solo tornillo M12x65/21.2 y un solo tornillo M12x70/26.2 inclusive plancha de enchufe, arandelas y tuercas de seguridad. Apretar todos los tornillos y tuercas de acuerdo a la tabla.

N.B.:

- * Para (una) eventual(es) adaptación(es) 'del vehículo' consúltese al concesionario.
- * Si en los puntos de fijación hay una capa de betún o anti-choque hay que quitarla.
- * Consulte a su concesionario para el peso máximo de tracción y la presión de la bola admitida de su vehículo.
- * No agujerear cable de eléctrico, tubos de freno o gasolina"
- * Retirar, si presentes, los capuchones de plástico de las tuercas de soldadura por punto.

na inte skadas.

- * Avlägsna de små plastlocken - om dessa finns - från punktsvetsmuttrarna.
- * Efter att draget är monterat, placera monteringsanvisningen tillsammans bilens övriga dokument.

DK MONTERINGSVEJLEDNING:

1. Demonter kofangeren bagpå køretøjet. Fjern kapperne ved chassisvanerne bagpå køretøjet. Disse kapper anvendes ikke længere. I fald der er monteret et stykke metal ved bagpanelet, bør dette fjernes. Metalstykket anvendes ikke mere.
2. Placer anhængertrækket. Skub forinden beslagene A ind i chassiset, hullerne B bør svare til de eksisterende huller i chassiset. Monter fire bolte M10x30 (10.9) ved hullerne B. Klip skabelonen ud og placer den på indersiden af kofangeren ifølge fig.1. Skabelonens underkant skal følge kofangerens underkant. Læg skabelonen således, at den følger kofangeren, og tegn det markerede hul. Bor dernæst hullet 60 mm igennem kofangeren.
3. Sæt kofangeren og kuglestangen på plads. Kuglestangen monteres på anhængertrækket med én bolt M12x65/21.2 og én bolt M12x70/26.2 inklusiv dæklade til stikdåse, planskiver og selvvlåsende møtrikker. Spænd alle bolte og møtrikker ifølge tabellen.

BEMÆRK:

- * Kontakt forhandleren i forbindelse med eventuelle påkrævede ændring(er) på køretøjet.
- * Undervognsbehandlingen skal fjernes de steder hvor trækket ligger an mod bilen.
- * Kontakt Deres forhandler for oplysninger om den maksimale trækraft og det tilladte kugletryk.
- * Vær forsigtig ikke at bore i ledninger-,bremse eller benzinslange
- * Fjern plasticpropperne "om de findes" fra de punktsvejsede møtrikker.

© 200470/09-12-2003/5

* Guarde estas instrucciones junto a la documentación del vehículo después del montaje del enganche.

I ISTRUZIONI PER IL MONTAGGIO: 2004

1. Smontare il paraurti posteriore dal veicolo. Rimuovere i cappucci dal lato posteriore del veicolo, a livello dei montanti del telaio. I cappucci non dovranno essere più montati. Se in corrispondenza del pannello posteriore è montata una parte metallica, questa deve essere rimossa. Questa non dovrà essere più montata.
2. Posizionare il gancio traino. Inserire i sostegni A nel telaio; i fori B devono coincidere con i fori presenti nel telaio. Inserire quattro bulloni M10x30 (10.9) nei fori B. Ritagliare la sagoma e posizionarla all'interno del paraurti, come indicato nella fig. 1. La base della sagoma deve coincidere con la base del paraurti. Lasciare che la sagoma segua i contorni del paraurti e tracciare il foro tratteggiato. Praticare il foro tracciato da 60 mm attraverso il paraurti.
3. Rimontare il paraurti a l'asta della sfera. L'asta della sfera viene montata sul gancio traino mediante un bullone M12x65/21.2 ed un bullone M12x70/26.2, completi di piastra di contatto, rondelle e dadi autobloccanti. Serrare tutti i dadi e bulloni alle coppie di serraggio indicate in tabella.

N.B.:

- * Per eventuali necessari adattamenti "del veicolo" si consiglia di consultare il fornitore.
- * Rimuovere lo strato di materiale isolante dai punti d'attacco.
- * Per il peso complessivo trainabile della Vostra vettura, consultate il Vostro rivenditore autorizzato.
- * Praticando i fori, prestare attenzione a non danneggiare i cavi elettrici, i cavi del freno e i condotti del carburante.
- * Rimuovere, se presenti, i coperchietti in plastica dai dadi di saldatura per punto.

© 200470/09-12-2003/6