

Trekhaken - Attelages - Anhängervorrichtungen - Towbars



Suzuki SX 4
2006 -





-
-

Fiat Sedici
2007 -



GDW Ref. 1596

EEC APPROVAL N° : e6*94/20*0624*00

max ↓ kg	X	max ↓ kg			
					
D=		X 0.00981	≤	7,40	KN
max ↓ kg	X	max ↓ kg			
					
S/			=	50	Kg
Max. 			=	1200	Kg

GDW nv - Hoogmolenwegel 23 - B-8790 Waregem
TEL. 32 (0) 56 60 42 12 (L5) - FAX. 32 (0) 56 60 01 93
 E-Mail : gdw@gdwtowbars.com - Website : www.gdwtowbars.com



Suzuki SX 4
2006 -
Ref. 1596

-
-

Fiat Sedici
2007 -

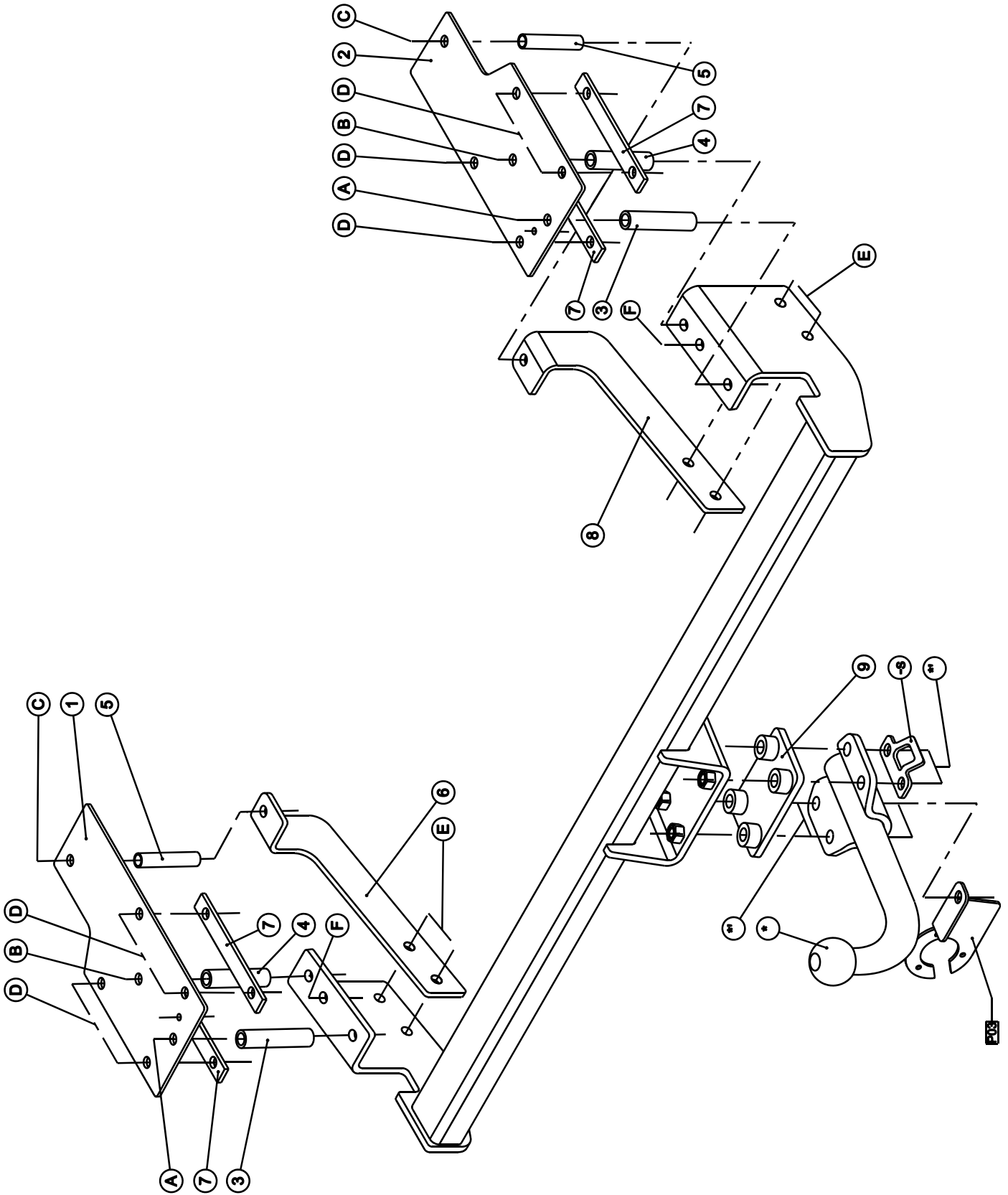







Suzuki SX 4
2006 -
Ref. 1596

-
-

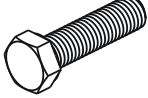
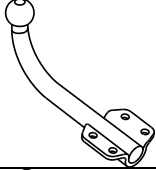
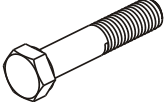
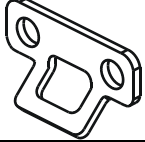
Fiat Sedici
2007 -

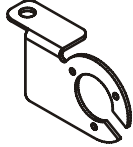
Samenstelling - Composition - Zusammenstellung

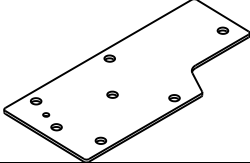
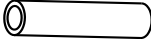
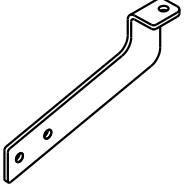
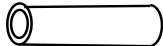
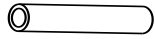
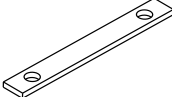
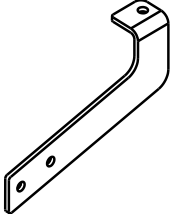
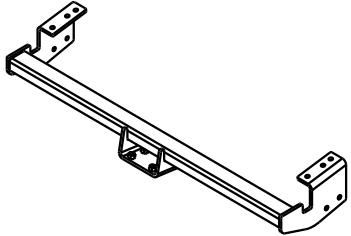
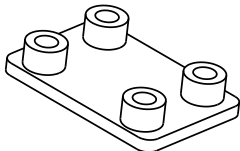
	4x 12x	DIN933 - M12x40 - 8.8 DIN933 - M10x30 - 8.8	*' D-E	GDW Ref. T43H000	1x	
	4x 2x 4x	DIN931 - M12x65-8.8 DIN931 - M10x120-8.8 DIN931 - M10x110-8.8	*' A B-C	GDW Ref. 800.000	1x	
	4x 18x	DIN128 - A12-FSt DIN128- A10-FSt	*' A-B-C-D-E	GDW Ref. P03	1x	
	18x	DIN934 - M10 - 8.8	A-B-C-D-E	GDW Ref. 1 & 2	2x	
	2x	GDW Ref. 3	A	GDW Ref. 6	1x	
	2x	GDW Ref. 4	B			
	2x	GDW Ref. 5	C			
	4x	GDW Ref. 7	D	GDW Ref. 8	1x	
GDW Ref. 1596	1x			GDW Ref. 9	1x	

Bouten – Boulons – bolts – Bolzen: Kwaliteit 8.8		DIN 912 – DIN 931 – DIN 933 – DIN 7991	
M6 ≙ 10,8Nm of 1,1kgm	M8 ≙ 25,5Nm of 2,60kgm	M10 ≙ 52,0Nm of 5,30kgm	
M12 ≙ 88,3Nm of 9,0kgm	M14 ≙ 137Nm of 14,0kgm	M16 ≙ 211,0Nm of 21,5kgm	
Bouten – Boulons – bolts – Bolzen: Kwaliteit 8.8		DIN 912 – DIN 931 – DIN 933 – DIN 7991	
M6 ≙ 13,7Nm of 1,4kgm	M8 ≙ 35,3Nm of 3,6kgm	M10 ≙ 70,6Nm of 7,20kgm	
M12 ≙ 122,6Nm of 12,5kgm	M14 ≙ 194Nm of 19,8kgm	M16 ≙ 299,2Nm of 30,5kgm	
Bouten – Boulons – bolts – Bolzen: Kwaliteit 12.9		DIN 912 – DIN 931 – DIN 933 – DIN 7991	
M6 ≙ 18Nm of 1,8kgm	M8 ≙ 43Nm of 4,4kgm	M10 ≙ 87Nm of 8,9kgm	
M12 ≙ 150Nm of 15,3kgm	M14 ≙ 240Nm of 24,5kgm	M16 ≙ 370Nm of 37,7kgm	



Suzuki SX 4
2006 -
Ref. 1596

-
-

Fiat Sedici
2007 -

Montagehandleiding

1. Bumper achteraan demonteren en uitlaat wegnemen, verwijder de kofferbekleding alsook de kunststoffen zijwanden.
2. Plaats de contraplaten (1) links en (2) rechts op de koffervloer en zorg ervoor dat de punten (D) overeenstemmen met de voorziene fabriekspunten (kruisjes, zie Fig.1). Boor de punten (D), (A), (B) en (C) **nauwkeurig** door in de koffervloer met $\varnothing 10,5\text{mm}$. Vergroot de gaten (A) en (B) in de koffervloer naar $\varnothing 19\text{mm}$
3. Positioneer nu de trekhaak met de punten (F) overeenstemmend met de voorziene boringen in de onderzijde van de chassisbalken, deze punten dienen enkel als boorreferentie. Boor nu de punten (A) en (B) door in de onderzijde van het chassis met $\varnothing 10,5\text{mm}$.
4. Breng nu via de kofferruimte bij de punten (A) de afstandbuisjes (3) in en bij (B) de afstandbuisjes (4), plaats nu de contraplaten (1) en (2) terug op de koffervloer en breng alle bouten in, bij de punten (D) plaatst men de contraplaatjes Ref.7 tegen de onderzijde van de koffervloer. Plaats nu de trekhaak handvast op de punten (A) en (B). Breng bij de punten (C) de afstandbuisjes (5) in via de boringen in de onderzijde van de chassisbalken, breng nu de monteerstukken (6) links en (8) rechts passend met de punten (E) van de trekhaak en het punt (C) tegen de onderzijde van het chassis. Zet nu alle bouten degelijk vast (zie aanhaalmomenten).
5. Maak in de onderzijde van de bumper een insnijding volgens Fig.3, plaats de bumper terug op het voertuig, monteer ook de uitlaat terug.
6. Monteren van de kogel samen met het veiligheidssoog en de stekkerdooshouder, zet degelijk vast (zie aanhaalmomenten). **Opmerking** : bij de voertuigen die zijn uitgerust met een Crossover bumper moet men gebruik maken van het opvulstuk (9).
7. Maak in de kunststoffen zijwandbekledingen een uitsparing volgens Fig.2 zodat deze terug in de in de koffer kunnen worden geplaatst.

Demonteren van de bumper

- 2 vijsjes aan ingang kofferruimte
- 2x1 vijsje aan wielkast
- 2x3 plasticpluggen aan wielkast
- 2 plasticpluggen onderaan bumper
- 2 vijsjes onderaan bumper

N.B.

Voor de maximum toegestane massa welke uw voertuig mag trekken dient U uw dealer te raadplegen.
Verwijder eventueel de bitumenlaag op de bevestigingsplaats van de trekhaak.
Opgepast bij het boren dat men geen remleiding, elektriciteitsdraden of brandstofleidingen beschadigt.



Suzuki SX 4
2006 -
Ref. 1596

-
-

Fiat Sedici
2007 -

Notice de montage

1. Démonter le pare-chocs derrière et enlever l'échappement, supprimer la couverture du coffre ainsi que les parois en matière plastique.
2. Placer les plaques (1) à gauche et (2) à droite sur le sol du coffre de sorte que les points (D) s'adaptent aux points (indiqués avec un croix, cfr. fig. 1). Percer les points (D), (A), (B) et (C) exactement dans le sol du coffre avec $\varnothing 10,5\text{mm}$. Agrandir les trous (A) et (B) dans le sol du coffre jusque $\varnothing 19\text{mm}$.
3. Positionner l'attelage avec les points (F) s'adaptant aux forages prévus du côté inférieur des poutres du châssis, ces points se servent uniquement comme référence de forage. Percer les points (A) et (B) du côté inférieur du châssis avec $\varnothing 10,5\text{mm}$.
4. Placer les tubes de distances (3) par le coffre en (A) et les tubes de distances (4) en (B), replacer maintenant les plaques (1) et (2) sur le sol du coffre et insérer tout les boulons, placer les plaques (7) en (D) contre le côté inférieur du sol du coffre. Placer l'attelage sur les points (A) et (B). insérer les tubes de distance (5) en (C) par les forages du côté inférieur des poutres du châssis, placer maintenant les pièces de montage (6) à gauche et (8) à droite s'adaptant aux points (E) de l'attelage et les points (C) contre le côté inférieur du châssis. Bien fixer les boulons (cfr. couples de serrage).
5. Faire une découpe du côté inférieur du pare-chocs selon figure 3, replacer le pare-chocs sur le véhicule, remonter aussi l'échappement.
6. Monter la rotule avec l'anneau de sécurité et le porteur bloc multiprise, bien fixer (cfr. couples de serrage). **Remarque** : pour les véhicules équipés avec un pare-chocs Crossover il faut se servir de la pièce de remolissage (9).
7. Faire une découpe dans les recouvrements des parois selon figure 2 de sorte que ceux-ci peuvent être replacer dans le coffre.

Démontage du pare-chocs

- 2 petites vis à l'entrée du coffre
- 2x1 petite vis au logement de roue
- 2x3 bouchons en matière plastique au logement de roue
- 2 bouchons en matière plastique au bas du pare-chocs
- 2 petites vis au bas du pare-chocs

Remarque

Pour le poids de traction maximum autorisé de votre voiture, consulter votre concessionnaire.
Enlever la couche de bitume ou d'anti-tremblement qui recouvre éventuellement les points de fixation.
Veiller en perceant à ne pas endommager les conduites de frein et de carburant



Suzuki SX 4
2006 -
Ref. 1596

-
-

Fiat Sedici
2007 -

Fitting instructions

1. Disassemble the bumper in the back and remove the exhaust, remove the covering of the trunk as also the side-wall coating.
2. Place the plates (1) at the left and (2) at the right on the bottom of the trunk so that points (D) match the provided points (indicated with a cross, see fig. 1). Drill points (D), (A), (B) and (C) exactly through in the bottom of the trunk with $\varnothing 10,5\text{mm}$. Enlarge the holes (A) and (B) in the bottom of the trunk to $\varnothing 19\text{mm}$.
3. Place now the tow bar with points (F) matching the provided drillings in the underside of the chassis beams, these points serve only as drill reference. Drill now points (A) and (B) through in the underside of the chassis with $\varnothing 10,5\text{mm}$.
4. Bring the distance tubes (3) through the trunk by (A) and the distance tubes (4) by (B), replace the plates (1) and (2) on the bottom of the trunk and insert all the bolts, place the plates (7) by (D) against the underside of the bottom of the trunk. Place now the tow bar on points (A) and (B). Insert by (C) the distance tubes (5) through the drillings in the underside of the chassis beams, bring now the mounting pieces (6) at the left and (8) at the right matching points (E) of the tow bar and point (C) against the underside of the chassis. Tighten all bolts firmly on (see tension).
5. Make an incision in the underside of the bumper according to figur 3, replace the bumper on the vehicle, re-assemble also the exhaust.
6. Assemble the ball together with the security shackle and the socket holder, tighten firmly (see tension).
Remark : for vehicles which are executed with a Crossover bumper, filling up piece (9) has to be used.
7. Make an incision in the plastic side-wall coverings according to figur 2 so that these can be replaced in the trunk.

Disassemblage of the bumper

- 2 small screws on the entrance of the trunk
- 2x1 small screw on the wheel case
- 2x3 plastic plugs on the wheel case
- 2 plastic plugs at te bottom of the bumper
- 2 small screws at the bottom of the bumper

Note

Please consult your cardealer or owners manual for the maximal permissible towing mass.
Remove any bitumen coating on the fastening position for the tow bar.
When drilling, be carefull not to damage any brake lines, electrical wiring or fuel lines.



Suzuki SX 4
2006 -
Ref. 1596

-
-

Fiat Sedici
2007 -

Anbauanleitung

1. Die Stoßstange hinten abmontieren und den Auspuff wegnehmen, die Kofferraumverkleidung wie auch die Kunststoffseitenwände entfernen.
2. Die Platten (1) links und (2) rechts auf den Boden vom Kofferraum setzen, so das diese Punkte (D) mit den vorhandenen Punkten übereinstimmen (Kreuzchen, siehe Figur 1). Die Punkte (D), (A), (B) und (C) genau mit $\varnothing 10,5\text{mm}$ durch der Boden vom Kofferraum bohren. Die Löcher (A) und (B) im Boden vom Kofferraum bis $\varnothing 19\text{mm}$ vergrößern.
3. Die Anhängerkupplung mit den Punkten (F) übereinstimmend auf die vorhandenen Bohrungen in der Unterseite von den Chassisbalken setzen, diese Punkte dienen nur als Bohrreferenz. Die Punkte (A) und (B) in der Unterseite vom Chassis mit $\varnothing 10,5\text{mm}$ durchbohren.
4. Das Distanzrohr (3) im Kofferraum bei (A) und das Distanzrohr (4) bei (B) einbringen, die Platten (1) und (2) wieder auf den Boden vom Kofferraum setzen und alle Bolzen einbringen, bei (D) die Platten (7) gegen die Unterseite vom Boden des Kofferraum setzen. Die Anhängerkupplung auf die Punkte (A) und (B) setzen. Das Distanzrohr (5) bei (C) in die Bohrungen in die Unterseite vom Chassisbalken bringen, die Montierstücke (6) links und (8) rechts anbringen, passend mit den Punkten (E) von der Anhängerkupplung und die Punkte (C) gegen die Unterseite vom Chassis. Alle Bolzen entsprechend der Drehmomentenvorgabe festziehen.
5. In der Unterseite von der Stoßstange einen Einschnitt entsprechend der Figur 3 machen, die Stoßstange wieder am Fahrzeug befestigen, auch den Auspuff wieder montieren.
6. Die Kugel zusammen mit dem Sicherheitskettenglied und dem Steckdosenhalter montieren und entsprechend der Drehmomentenvorgabe festziehen. **Bemerkung** : für die Fahrzeugen mit einer Ausführung der Crossoverstoßstange muß man das Ausfüllstück (9) verwenden.
7. In der Kunststoffseitenwandverkleidungen einen Einschnitt entsprechend Figur 2 machen, so daß diese wieder in den Kofferraum gesetzt werden kann.

abmontieren von der Stoßstange

- 2 Schrauben am Kofferraumeingang
- 2x1 Schraube am Radkasten
- 2x3 Plastikzapfen am Radkasten
- 2 Plastikzapfen unten an der Stoßstange
- 2 Schrauben unten an der Stoßstange

Hinweise

Die maximale Anhängelast ihres Fahrzeuges können Sie im Fahrzeugschein oder im Benutzerhandbuch nachlesen.
Im Bereich der Anlageflächen muss der Unterbodenschutz und das Antidröhmmaterial entfernt werden.
Vor dem Bohren prüfen, dass dort eventuell keine Leitungen beschädigt werden können



Suzuki SX 4
2006 -
Ref. 1596

-
-

Fiat Sedici
2007 -

Fig.1

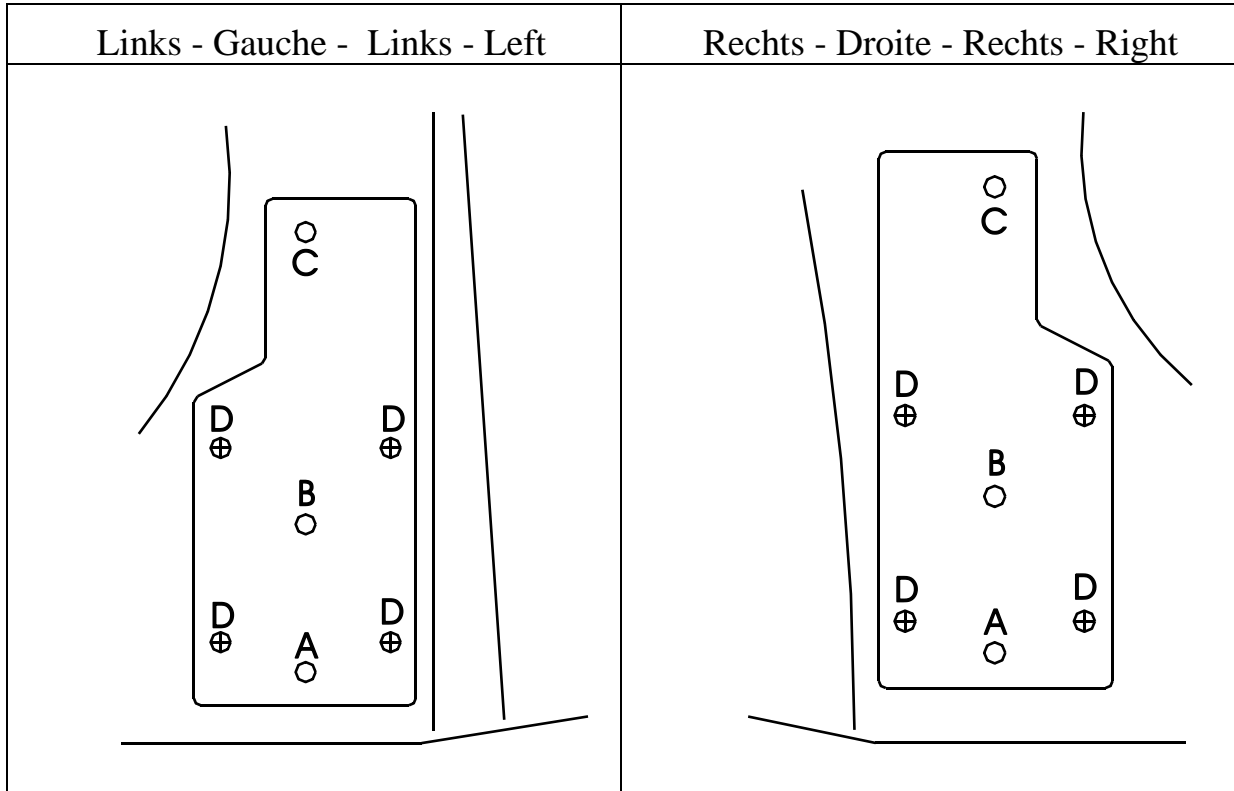

Fig. 2

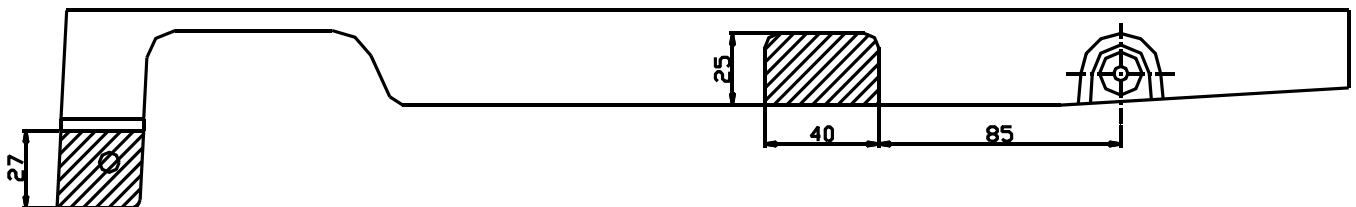

Fig. 2



Suzuki SX 4
2006 -
Ref. 1596

-
-

Fiat Sedici
2007 -

Fig. 3

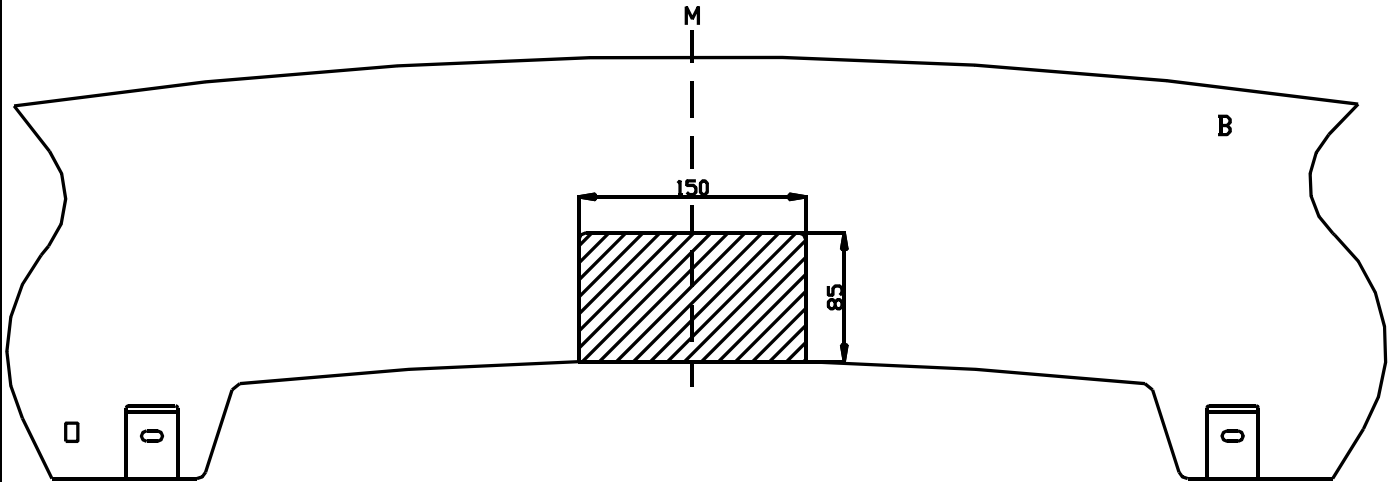

Uitsnijding bumper : het gearceerde gebied moet weggesneden worden
“B” = de bumper
“O” = de onderrand van de bumper
“M” = het midden van de bumper

Découpe pare-chocs : la zone hachurée doit être découpée
“B” = le pare-chocs
“O” = le bord inférieur du pare-chocs
“M” = le milieu du pare-chocs

Ausschnitt Stoßstange : das schraffierte Gebiet muss weggeschnitten werden
“B” = Stoßstange
“O” = Unterrand Stoßstange
“M” = die Mitte von der Stoßstange

Excision bumper : the hatched area has to be cut away
“B” = the bumper
“O” = the lower rim of the bumper
“M” = the middle of the bumper



Suzuki SX 4
2006 -
Ref. 1596

-
-

Fiat Sedici
2007 -

BELANGRIJKE RAADGEVINGEN :

IN HET VOERTUIG BEWAREN

Montage :

- Voor aanvang van de montage dient de trekhaak gecontroleerd te worden op transport schade.
- Raadpleeg aandachtig de montagehandleiding. Alle instructies dienen gevolgd te worden.
- Voor de montage moet de trekhaak eerst op het voertuig gepresenteerd worden.
- Bij het boren van gaten, controleren dat aanwezige bekabelingen niet beschadigd kunnen worden. Verwijder antidreun of bitumenlaag. Geboorde gaten en carrosserie onderdelen met corrosiewerende verf behandelen.
- Als het voertuig geen standaard bumpers heeft (speciale serie, sportuitvoeringen, Tuning parts ...), dient de uitsparingsmal gecontroleerd te worden. Neem bij twijfel contact op met GDW.

Garantie :

- De aangegeven Max. trekmassa, "D" en "S" waarde mogen niet overschreden worden.
- Na 1.000.km gebruik en ten minste 1 keer per jaar hoeft de trekhaak gecontroleerd te worden :
 - o Alle boutverbindingen controleren en bij spannen als nodig.
 - o Beschadiging aan de verf herstellen.
 - o Als de trekhaak door een externe belasting geraakt wordt moet deze vervangen worden.
 - o De interne delen van het afneembaar systeem moeten ingevet worden.

Gebruik :

- **Indien trekhaak kogel de kentekenplaat of het mistlicht geheel of gedeeltelijk bedekt MOET deze bij niet gebruik verwijderd worden.**

RECOMMANDATIONS IMPORTANTES :

A CONSERVER DANS LE VEHICULE

Montage :

- S'assurer que l'attelage n'ait pas été endommagé durant le transport. Vérifier la référence.
- Consulter attentivement la notice de pose et suivre à la lettre les instructions de montage de l'attelage.
- Présenter l'attelage sous le véhicule avant d'effectuer le montage.
- Si des forages sont nécessaires, s'assurer de l'absence de câbles électriques, de freinage ou autres. Enlever les restes de forage et traiter les tôles ou tubes forés avec un produit anti-corrosif.
- Si le véhicule est équipé de pare-chocs non standards (séries spéciales, kits sport, tuning ...), il est impératif de consulter le service technique de GDW avant de procéder au montage.

Garantie :

- Respecter la masse tractable du véhicule ainsi que les valeurs « D » et « S » précisées dans la notice.
- L'attelage doit être contrôlé après les premiers 1.000 km d'utilisation et ensuite au moins une fois par an :
 - o Contrôler toute la visserie et resserrer si nécessaire
 - o Réparer les dommages qu'aurait subis la peinture
 - o Remplacer les pièces qui auraient été endommagées suite à un accident ou une collision
 - o Graisser les parties intérieures des attelages escamotables

Utilisation :

- **Si la rotule ou la boule est positionnée devant la plaque d'immatriculation ou le feu de brouillard, il est OBLIGATOIRE de la retirer quand elle n'est pas utilisée !**



Suzuki SX 4
2006 -
Ref. 1596

-
-

Fiat Sedici
2007 -

GENERAL INSTRUCTIONS:

MUST BE KEPT IN THE VEHICLE

Fitting :

- Make sure that the tow bar has not been damaged during transport and it is the right reference for the vehicle.
- Read the fitting instruction before starting and follow them very precisely during the fitting.
- Present the tow bar under the car first to check if all points are right.
- If holes have to be drilled, check that no wires can be damaged, remove all soundproofing material, clean and protect the drilled holes with an anticorrosive product.
- If the vehicle is equipped with special bumpers (sport or tuning parts...) first contact the technical service of GDW to be sure that the tow bar can be fitted.

Guarantee :

- The indicated towing weight, "D" and "S" values may not be exceeded
- The tow bar has to be checked after 1.000 km and every year :
 - o All bolts should be checked and retightened if necessary
 - o Repair any damage to the paint finish
 - o Replace any damaged components
 - o Parts of the detachable tow bars must be kept well greased.

Use :

- **If the towing ball covers the number plate or the fog light, it must always be removed when no trailer is used.**

WICHTIGE RATSCHLÄGE :

IM FAHRZEUG BEWAHREN

Montage :

- Vor Anfang der Montage muss die Anhängerkupplung auf Transportschäden kontrolliert werden.
- Aufmerksam die Anbauanleitung zu Rate ziehen. Alle Anweisungen sollen beachtet werden.
- Erst die Anhängerkupplung und das Fahrzeug kontrollieren, danach montieren.
- Vor dem Bohren der Löcher prüfen, ob anwesende Kabel nicht beschädigt werden können. Dröhnschutz und Unterbodenschutz entfernen. Gebohrte Löcher und Karosserieunterteile mit einer korrosionsfesten Farbe behandeln.
- Falls das Fahrzeug keine Standardstoßstangen hat (spezielle Serie, Sportausführungen, Tuning ...), muss die Aussparung nachgeprüft werden. Im Zweifelsfall, GDW kontaktieren.

Garantie :

- Die angegeben max. Anhängelast, "D" und "S" Wert, darf nicht überschritten werden.
- Nach 1.000 Km gebrauch und wenigstens 1 mal pro Jahr muss die Anhängerkupplung nachgeprüft werden :
 - o Alle Bolzenverbindungen nachprüfen und nachziehen falls nötig.
 - o Beschädigung an der Farbe wiederherstellen.
 - o Falls die Anhängerkupplung durch eine extreme Belastung beschädigt wurde, muss diese ersetzt werden.
 - o Das innere Teil vom abnehmbaren System einfetten.

Gebrauch :

- **Falls die Kugel von der Anhängerkupplung das Kennzeichen oder den Nebelscheinwerfer ganz oder zum Teil verdeckt, muss diese bei Nichtgebrauch entfernt werden.**



Suzuki SX 4
2006 -
Ref. 1596

-
-

Fiat Sedici
2007 -

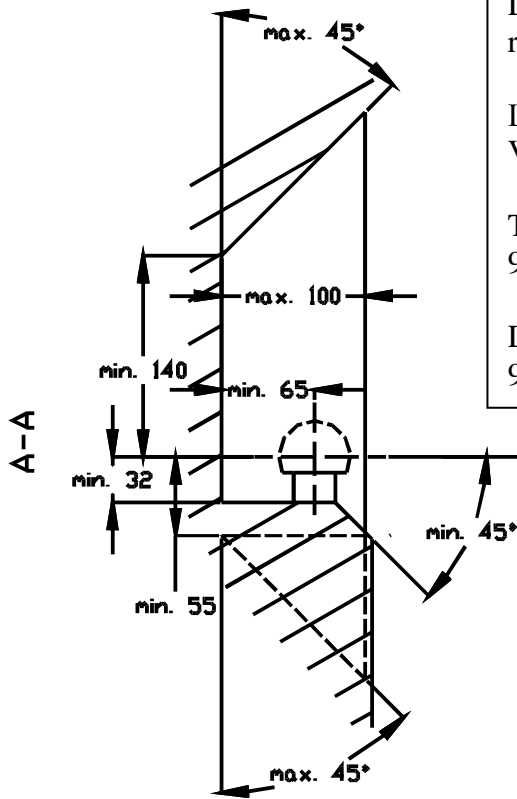

De tussenruimte conform supplement VII, afbeelding 30 van de richtlijn 94/20/EG moet in acht worden genomen.

La zone de dégagement doit être garantie conformément à l'annexe VII, illustration 30 de la directive 94/20/CE.

The clearance specified in appendix VII, diagram 30 of guideline 94/20/EG must be guaranteed.

Der Freiraum nach Anhang VII, Abbildung 30 der Richtlinie 94/20/EG ist zu gewährl.

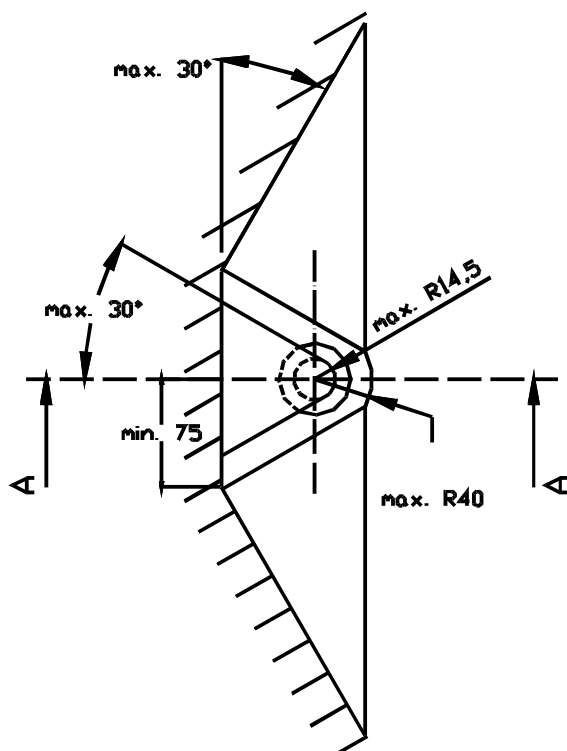
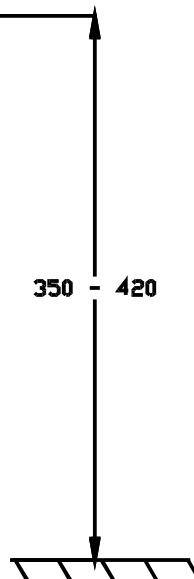

Bij toelaatbaar totaal gewicht van het voertuig
Pour poids total en charge autorisé du véhicule
At laden weight of the vehicle
Bei zulässigem Gesamtgewicht des Fahrzeuges