

Trekhaken - Attelages - Anhängervorrichtungen - Tow bars







Citroen Xsara stw

1998-....



GDW Ref. 1101

EEC APPROVAL N° : e6*94/20*0117*00

max ↓ kg	X	max ↓ kg			
					
D=			X 0.00981	≤	7,00 KN
max ↓ kg	+	max ↓ kg			
					
S/				=	70 Kg
Max.				=	1200 Kg

GDW nv - Hoogmolenwegel 23 - B-8790 Waregem
TEL. 32 (0) 56 60 42 12 (L5) - FAX. 32 (0) 56 60 01 93
 E-Mail : gdw@gdwtowbars.com - Website : www.gdwtowbars.com



Citroen Xsara stw
1998-....
Ref. 1101

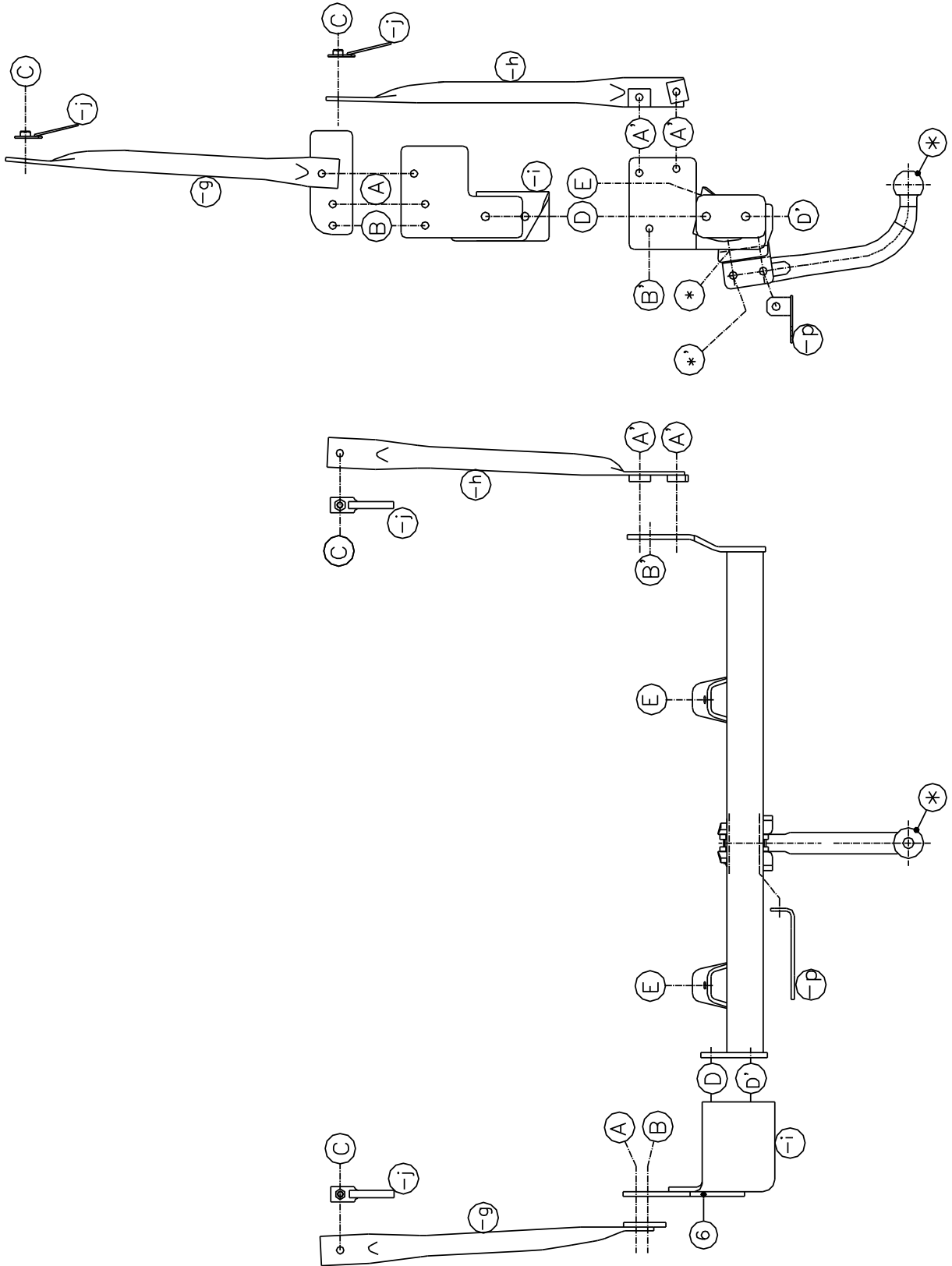









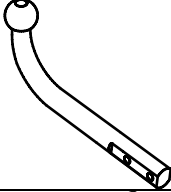

Citroen Xsara stw

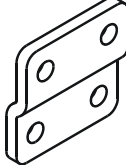
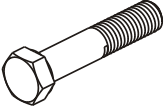
1998-....

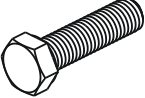
Ref. 1101

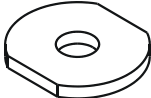
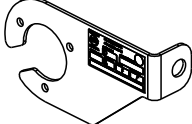
Samenstelling – Composition – Zusammenstellung

	4X	DIN 985-M12 -8.8	*-*	GDW ref. T45L000	1X	
	9X	DIN 934-M10 -8.8	A-B-D-E	GDW Ref. 800.008	2X	
	4X	DIN 931-M12x70-8.8	*-*	GDW Ref. 800.011	2X	
	4X 6X 2X	DIN 933-M10x30 -8.8 DIN 933-M10x35 -8.8 DIN 933-M10x40 -8.8	C-E A-B-B'- D-D' A'	GDW ref. 800.053	1X	
	2X	Rondsels 40x35x12x4 (GDW ref.905003)	E	GDW ref. P07	X	
	12X	DIN 128-A10 -FSt	A-B-C- D-D'-E			
	1X	Rondsel 45x12x5 (GDW ref.113153)	B'			

Bouten – Boulons – bolts – Bolzen: Kwaliteit 8.8		DIN 912 – DIN 931 – DIN 933 – DIN 7991	
M6 ≅ 10,8Nm of 1,1kgm	M8 ≅ 25,5Nm of 2,60kgm	M10 ≅ 52,0Nm of 5,30kgm	
M12 ≅ 88,3Nm of 9,0kgm	M14 ≅ 137Nm of 14,0kgm	M16 ≅ 211,0Nm of 21,5kgm	
Bouten – Boulons – bolts – Bolzen: Kwaliteit 8.8		DIN 912 – DIN 931 – DIN 933 – DIN 7991	
M6 ≅ 13,7Nm of 1,4kgm	M8 ≅ 35,3Nm of 3,6kgm	M10 ≅ 70,6Nm of 7,20kgm	
M12 ≅ 122,6Nm of 12,5kgm	M14 ≅ 194Nm of 19,8kgm	M16 ≅ 299,2Nm of 30,5kgm	
Bouten – Boulons – bolts – Bolzen: Kwaliteit 12.9		DIN 912 – DIN 931 – DIN 933 – DIN 7991	
M6 ≅ 18Nm of 1,8kgm	M8 ≅ 43Nm of 4,4kgm	M10 ≅ 87Nm of 8,9kgm	
M12 ≅ 150Nm of 15,3kgm	M14 ≅ 240Nm of 24,5kgm	M16 ≅ 370Nm of 37,7kgm	



Citroen Xsara stw

1998-....

Ref. 1101

Montagehandleiding

1. Reservewiel en grondbekleding van kofferruimte wegnemen.
2. Plaats de monteerstukken (-g) links en (-h) rechts tegen de buitenzijde van het chassis en passend met de punten (A), (A'), (B) en (B') op de voorziene boringen erin (zie foto 1-2), het punt (C) past met de boring in de dwarsbalk (zie foto 3-4).
Bij het punt (C) brengt men het monteerstuk (-j) in via de opening in de kofferruimte die is afgedicht met een rubberen dop, deze verwijderen en de monteerstukken in de dwarsbalk inbrengen, na montage de doppen terugplaatsen (zie foto 5-6)
3. Plaats aan de linkerzijde van het voertuig tegen de binnenkant van het chassis het monteerstuk (-i) passend met de punten (A) en (B) op het reeds gemonteerde stuk (-g), breng de bouten in en bij (B') het rondsel, doch nog niets aanspannen (zie foto 8).
4. Breng de trekhaak nu tussen het monteerstuk en de binnenzijde van het chassis aan (zie foto 7) en passend met de punten (D) en (D') van het monteerstuk (zie foto 8) en de punten (A') en (B') met de boringen, in het chassis die verbinding maken met het monteerstuk (-h) (zie foto 10).
Breng alle bouten en rondsels in en alles degelijk aanspannen.
5. Reservewiel en grondbekleding kofferruimte terugplaatsen, monteren van (*) en alles degelijk aanspannen.

N.B.

Voor de maximum toegestane massa welke uw voertuig mag trekken dient U uw dealer te raadplegen.

Verwijder eventueel de bitumenlaag op de bevestigingsplaats van de trekhaak.

Opgepast bij het boren dat men geen remleiding, elektriciteitsdraden of brandstofleidingen beschadigt.



Citroen Xsara stw

1998-....

Ref. 1101

Notice de montage

1. Enlevez la roue de secours et la tapisserie dans le coffre
2. Placez les pièces de montage (-g) à gauche et (-h) à droite contre l'extérieur du châssis de manière que les points (A), (A'), (B) et (B') correspondent avec les perçages prévus dans le châssis (voir photo 1-2), le point (C) correspond avec le perçage dans la traverse (voir photo 3-4).
Insérez au point (C) la pièce de montage (-j) par le trou dans le coffre qui dispose d'une couverture en caoutchouc, enlevez cette couverture et insérez les pièces de montage dans la traverse, après le montage il faut remettre la couverture (voir photo 5-6).
3. Placez la pièce de montage (-i) au côté gauche de la voiture contre l'intérieur du châssis, ainsi qu'elle correspond avec les points (A) et (B) sur la pièce de montage (-g) qui est déjà montée, insérez les boulons et au point (B) le pignon, mais ne serrez pas encore le tout (voir photo 8).
4. Ensuite placez l'attelage entre la pièce de montage et l'intérieur du châssis (voir photo 7) correspondant avec les points (D) et (D') de la pièce de montage (voir photo 8) et les points (A') et (B') avec les perçages, faites dans le châssis la connexion avec la pièce de montage (-h) (voir photo 10). Insérez tous les boulons et pignons et serrez le tout bien.
5. Remettez la roue de secours et la tapisserie du coffre, montez (*) et fixer tout bien.

Remarque

Pour le poids de traction maximum autorisé de votre voiture, consultez votre concessionnaire.
Enlever la couche de bitume ou d'anti-tremblement qui recouvre éventuellement les points de fixation.
Veiller en perçant à ne pas endommager les conduites de frein et de carburant



Citroen Xsara stw

1998-.....

Ref. 1101

Fitting instructions

1. Remove the spare wheel and the trunk's covering
2. Put the mounting pieces (-g) on the left and (-h) on the right against the outside of the chassis, so points (A), (A'), (B) and (B') would match the pre-drilled holes in the chassis (picture 1-2), point (C) matches the drilling in the cross beam (picture 3-4).
Insert at point (C) mounting piece (-j) through the opening in the trunk, which is covered with a rubber covering, remove this covering and insert the mounting pieces in the cross beam, put back the coverings after having mounted the tow bar (picture 5-6).
3. Place mounting piece (-i) on the left side of the vehicle against the inside of the chassis matching points (A) and (B) on the mounting piece (-g) that has already been mounted, insert the bolts and at (B') the pinion, however without screwing anything yet (picture 8).
4. Now position the tow bar between the mounting piece and the inside of the chassis (picture 7) and matching the points (D) and (D') of the mounting piece (picture 8) and points (A') and (B') with the drillings, make in the chassis the connection with mounting piece (-h) (picture 10). Insert all bolts and screws and fasten everything well.
5. Put back the spare wheel and the trunk's covering, mount (*) and screw everything well.

Note

Please consult your cardealer or owners manual for the maximal permissible towing mass.

Remove any bitumen coating on the fastening position for the tow bar.

When drilling, be carefull not to damage any brake lines, electrical wiring or fuel lines.



Citroen Xsara stw

1998-....

Ref. 1101

Anbauanleitung

1. Reserverad und die Kofferraumbodenverkleidung entfernen.
2. Die Halter (-g) links und (-h) rechts an die Außenseite des Chassis anbringen, und mit den Punkten (A), (A'), (B) und (B') passend auf die im Chassis vorgesehene Bohrungen (Siehe Bild 1-2), der Punkt C stimmt mit der Bohrung im Querträger überein (Sie Bild 3-4).
Beim Punkt C den Halter (-j) einbringen durch die Öffnung im Kofferraum, die mit einem Gummiverschlußstopfen abgedichtet wird, diese Verschlußstopfen entfernen und die Halter in den Querträger einbringen, nach der Montage die Stopfen wieder befestigen (Siehe Bild 5-6).
3. Der Halter (-i) an der linken Seite des Fahrzeugs an die Innenseite des Chassis anbringen, passend mit den Punkten (A) und (B) auf dem schon montierten Halter (-g), die Bolzen einbringen und beim Punkt (B') das Ritzel, aber ohne schon alles festzuschrauben (Siehe Bild 8).
4. Die Kupplung jetzt zwischen Halter und Innenseite des Chassis anbringen (Siehe Bild 7) und übereinstimmend mit den Punkten (D) und (D') des Halters (Siehe Bild 8) und die Punkte (A') und (B') mit den Bohrungen, im Chassis die Verbindung mit dem Halter (-h) machen (Siehe Bild 10). Alle Bolzen und Ritzel einbringen und alles gediegen festschrauben.
5. Reserverad und Kofferraumbodenverkleidung wieder anbringen, (*) montieren und alles gediegen anschrauben.

Hinweise

Die Maximale Anhängelast ihres Fahrzeuges können Sie im Fahrzeugschein oder im Benutzerhandbuch nachlesen.

Im Bereich der Anlageflächen muß Unterbodenschutz und Antiröhmaterial entfernt werden.

Vor dem Bohren prüfen, daß keine, dort eventuell Leitungen beschädigt werden können



Citroen Xsara stw
1998-....
Ref. 1101

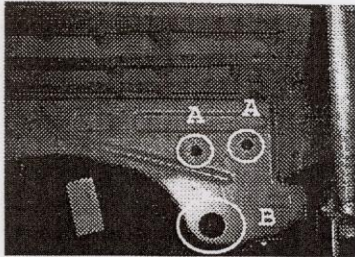

Foto/photo 1

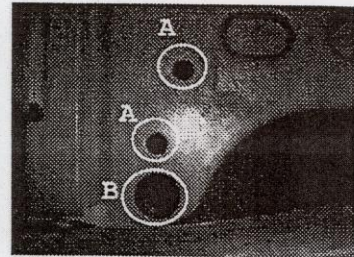

Foto/photo 2

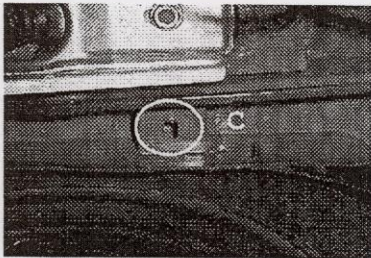

Foto/photo 3

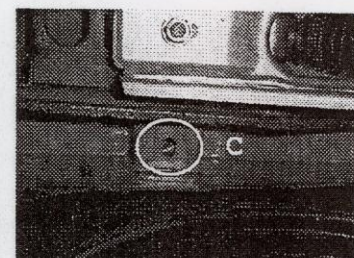

Foto/photo 4

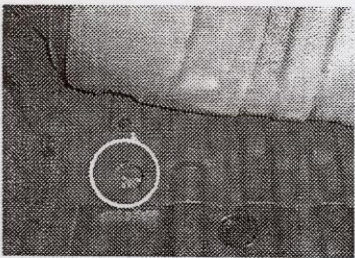

Foto/photo 5

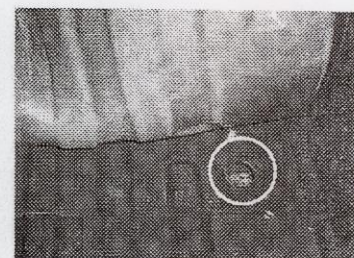

Foto/photo 6

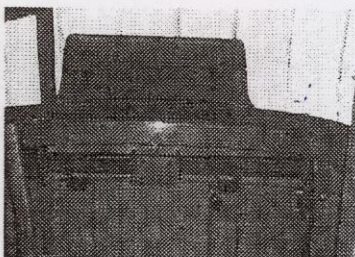

Foto/photo 7

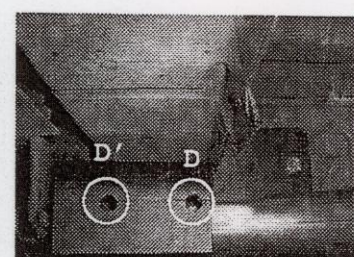

Foto/photo 8

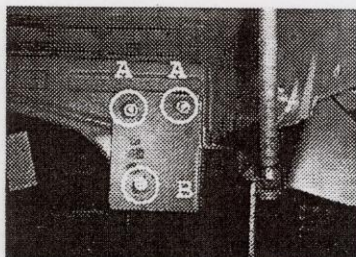

Foto/photo 9

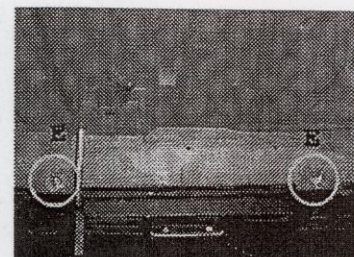

Foto/photo 10



Citroen Xsara stw

1998-....

Ref. 1101

Fig.2

Uitsnijding bumper : het gearceerde gebied moet weggesneden worden
"B" = de bumper
"O" = de onderrand van de bumper
"M" = het midden van de bumper

Découpe pare-chocs : la zone hachurée doit être découpée
"B" = le pare-chocs
"O" = le bord inférieur du pare-chocs
"M" = le milieu du pare-chocs

Ausschnitzung Stoßstange : das schraffierte Gebiet muß weggeschnitten werden
"B" = Stoßstange
"O" = Unterrand Stoßstange
"M" = der Mitter von Stoßstange

Excision bumper : the hatched area has to be cut away
"B" = the bumper
"O" = the lower rim of the bumper
"M" = the middle of the bumper



Citroen Xsara stw

1998-....

Ref. 1101

BELANGRIJKE RAADGEVINGEN :

IN HET VOERTUIG BEWAREN

Montage :

- Voor aanvang van de montage dient de trekhaak gecontroleerd te worden op transport schade.
- Raadpleeg aandachtig de montagehandleiding. Alle instructies dienen gevolgd te worden.
- Voor de montage moet de trekhaak eerst op het voertuig gepresenteerd worden.
- Bij het boren van gaten, controleren dat aanwezige bekabelingen niet beschadigd kunnen worden. Verwijder antidreun of bitumenlaag. Geboorde gaten en carrosserie onderdelen met corrosiewerende verf behandelen.
- Als het voertuig geen standaard bumpers heeft (speciale serie, sportuitvoeringen, Tuning parts ...), dient de uitsparingsmal gecontroleerd te worden. Neem bij twijfel contact op met GDW.

Garantie :

- De aangegeven Max. trekmassa, "D" en "S" waarde mogen niet overschreden worden.
- Na 1.000.km gebruik en ten minste 1 keer per jaar hoeft de trekhaak gecontroleerd te worden :
 - o Alle boutverbindingen controleren en bij spannen als nodig.
 - o Beschadiging aan de verf herstellen.
 - o Als de trekhaak door een externe belasting geraakt wordt moet deze vervangen worden.
 - o De interne delen van het afneembaar systeem moeten ingevet worden.

Gebruik :

- **Indien trekhaak kogel de kentekenplaat of het mistlicht geheel of gedeeltelijk bedekt MOET deze bij niet gebruik verwijderd worden.**

RECOMMANDATIONS IMPORTANTES :

A CONSERVER DANS LE VEHICULE

Montage :

- S'assurer que l'attelage n'ait pas été endommagé durant le transport. Vérifier la référence.
- Consulter attentivement la notice de pose et suivre à la lettre les instructions de montage de l'attelage.
- Présenter l'attelage sous le véhicule avant d'effectuer le montage.
- Si des forages sont nécessaires, s'assurer de l'absence de câbles électriques, de freinage ou autres. Enlever les restes de forage et traiter les tôles ou tubes forés avec un produit anti-corrosif.
- Si le véhicule est équipé de pare-chocs non standards (séries spéciales, kits sport, tuning ...), il est impératif de consulter le service technique de GDW avant de procéder au montage.

Garantie :

- Respecter la masse tractable du véhicule ainsi que les valeurs « D » et « S » précisées dans la notice.
- L'attelage doit être contrôlé après les premiers 1.000 km d'utilisation et ensuite au moins une fois par an :
 - o Contrôler toute la visserie et resserrer si nécessaire
 - o Réparer les dommages qu'aurait subis la peinture
 - o Remplacer les pièces qui auraient été endommagées suite à un accident ou une collision
 - o Graisser les parties intérieures des attelages escamotables

Utilisation :

- **Si la rotule ou la boule est positionnée devant la plaque d'immatriculation ou le feu de brouillard, il est OBLIGATOIRE de la retirer quand elle n'est pas utilisée !**



Citroen Xsara stw

1998-....

Ref. 1101

GENERAL INSTRUCTIONS:

MUST BE KEPT IN THE VEHICLE

Fitting :

- Make sure that the tow bar has not been damaged during transport and it is the right reference for the vehicle.
- Read the fitting instruction before starting and follow them very precisely during the fitting.
- Present the tow bar under the car first to check if all points are right.
- If holes have to be drilled, check that no wires can be damaged, remove all soundproofing material, clean and protect the drilled holes with an anticorrosive product.
- If the vehicle is equipped with special bumpers (sport or tuning parts...) first contact the technical service of GDW to be sure that the tow bar can be fitted.

Guarantee :

- The indicated towing weight, "D" and "S" values may not be exceeded
- The tow bar has to be checked after 1.000 km and every year :
 - o All bolts should be checked and retightened if necessary
 - o Repair any damage to the paint finish
 - o Replace any damaged components
 - o Parts of the detachable tow bars must be kept well greased.

Use :

- **If the towing ball covers the number plate or the fog light, it must always be removed when no trailer is used.**

WICHTIGE RATSCHLÄGE :

IN FAHRZEUG BEWAHREN

Montage :

- Vor Anfang von Montage muss Anhängerkupplung auf Transportschade kontrolliert werden.
- Aufmerksam Anbauanleitung zu Rate sehen. Alle Anweisungen sollen gefolgt werden.
- Erst Anhängerkupplung auf Fahrzeug präsentieren, danach montieren.
- Vor dem Bohren von Löcher, nachprüfen ob anwesende Kabels nicht beschädigt werden können. Dröhnenschutz und Unterbodenschutz entfernen. Gebohrde Löcher und Karrosserieunterteilen mit eine Korrosionfeste Farbe behandeln.
- Falls Fahrzeug keine Standardstoßstangen hat (spezielle Serie, Sportausführungen, Tuning ...), muß Aussparung nachprüfen. Im Zweifelsfall, GDW kontaktieren.

Garantie :

- Die angegeben max. Anhängelast, "D" en "S" Wert, möchten nicht überschritten werden.
- Nach 1.000 Km gebrauch und wenigstens 1 Mahl pro jahr muss Anhängerkupplung nachgeprüft werden :
 - o Alle Bolzenverbindungen nachprüfen und nachziehen falls nötig.
 - o Beschädigung an Farbe wiederherstellen.
 - o Falls Anhängerkupplung durch eine Extreme Belastung getroffen wird muss diese ersetzt werden.
 - o Die Interne Teile von abnehmbar System einfetten.

Gebrauch :

- **Falls Kugel von Anhängerkupplung Kennzeichen oder Nebelscheinwerfer ganz oder zum Teil bedeckt muß diese, wann nicht gebraucht, entfernt werden.**



Citroen Xsara stw

1998-....

Ref. 1101

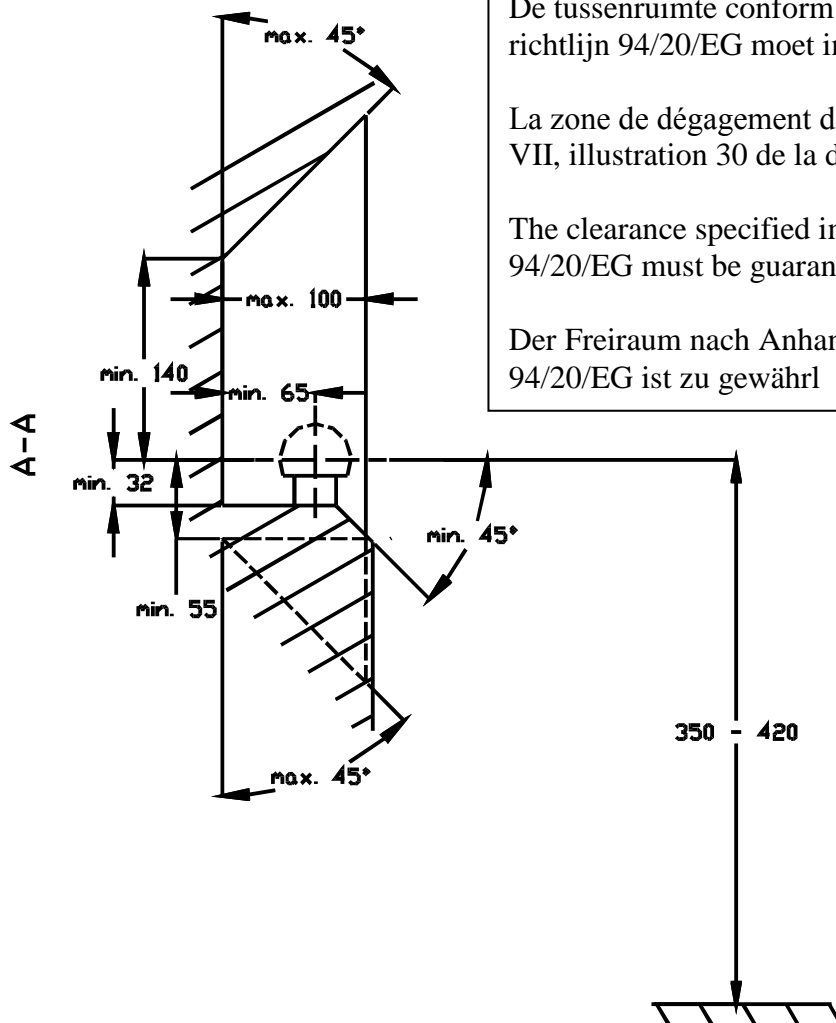

De tussenruimte conform supplement VII, afbeelding 30 van de richtlijn 94/20/EG moet in acht worden genomen.

La zone de dégagement doit être garantie conformément à l'annexe VII, illustration 30 de la directive 94/20/CE.

The clearance specified in appendix VII, diagram 30 of guideline 94/20/EG must be guaranteed.

Der Freiraum nach Anhang VII, Abbildung 30 der Richtlinie 94/20/EG ist zu gewährleisten.

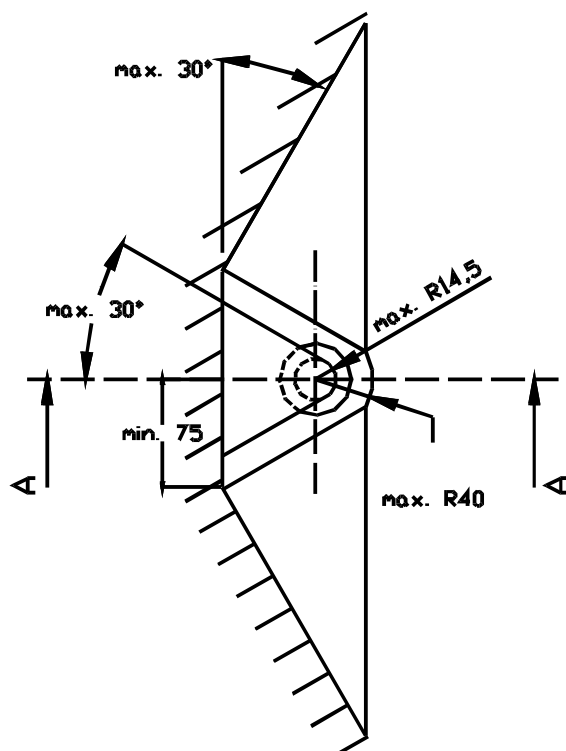

Bij toelaatbaar totaal gewicht van het voertuig

Pour poids total en charge autorisé du véhicule

At laden weight of the vehicle

Bei zulässigem Gesamtgewicht des Fahrzeuges